

CALOI

BICICLETAS ELÉTRICAS E-VIBE

**MANUAL DE INSTRUÇÕES DE
CONDUÇÃO E MONTAGEM**

INTRODUÇÃO

Parabéns pela conquista! Você acaba de adquirir uma bicicleta pensada e desenvolvida para que você tenha o melhor desempenho e satisfação ao pedalar!

A Caloi conta com mais de 120 anos de boas histórias dentro do universo de ciclistas.

O constante investimento em tecnologia e inovação no desenvolvimento de nossas bicicletas, a qualidade comprovada das matérias-primas e a concepção de projetos criteriosamente analisados e desenvolvidos por uma equipe altamente capacitada, são fatores que reafirmam o compromisso da Caloi em sempre contribuir para a sua melhor experiência, atendendo as suas expectativas de conforto e performance.

As orientações de segurança contidas neste manual devem ser seguidas conforme descritas, para garantir a sua integridade física.

Também, este documento fornece instruções para a correta condução e conservação da bicicleta, além de orientações sobre assistência técnica.

Dessa forma, antes de pedalar pela primeira vez, leia atentamente todas as recomendações descritas neste manual.

Aproveitamos para cumprimentá-lo(a) novamente pela sua escolha. A Caloi tem orgulho em ser a marca da sua preferência!



ÍNDICE

1. PREZADO CICLISTA	6
1.1 Disposições gerais	7
2. SEGURANÇA	10
2.1 Alertas utilizados neste manual	11
2.2 Itens de segurança	12
2.3 Recomendações gerais de segurança para sua bicicleta	13
2.4 Recomendações gerais de segurança para a bateria.....	23
2.5 Como proceder em situações de perigo e emergência.....	24
3. CONHEÇA SUA BICICLETA CALOI	26
3.1 Número de identificação	27
3.2 Identificação de componentes.....	28
3.3 Especificações técnicas.....	31
3.4 Características e requisitos para bicicletas elétricas	32
3.5 Convenção lado direito (LD) e lado esquerdo (LE) da bicicleta	33
3.6 Utilização prevista e riscos da não observância dos itens	34
4. RECEBENDO SUA BICICLETA CALOI	36
4.1 Ao receber sua bicicleta	37
4.2 Recomendações de montagem	38
4.3 Ferramentas necessárias	39
4.4 Montagem do canote.....	40
4.5 Montagem do selim	41
4.6 Montagem dos pedais.....	42
4.7 Montagem da roda dianteira através de bloqueio rápida.....	43
4.8 Montagem do guidão ahead	45
4.9 Montagem do conjunto de freio a disco hidráulico da bicicleta ...	46
4.10 Montagem do descanso central da bicicleta (se equipado).....	47



ÍNDICE

4.11 Montagem do bagageiro (se equipado na bicicleta)	48
4.12 Conexão da bateria (para baterias equipadas fora do quadro)	49
4.13 Montagem dos acessórios de segurança da sua bicicleta Caloi ..	50
4.14 Bike fit	52
4.15 Regulagem do selim	53
4.16 Regulagem do canote retrátil	57
4.17 Regulagem do guidão ahead	58
4.18 Regulagem dos manetes	59
4.19 Regulagem dos freios	60
4.20 Regulagem das marchas	61
4.21 Sistema de blocagem rápida (quick release)	62
5. UTILIZANDO SUA BICICLETA CALOI	63
5.1 Verificações antes de pedalar	64
5.2 Utilização do câmbio	66
5.3 Utilização do motor	68
5.4 Utilização dos pedais	70
5.5 Utilização dos freios	71
5.6 Utilização da bateria	72
5.7 Utilização do visor (se equipado na bicicleta)	74
5.8 Utilização do bagageiro (se equipado na sua bicicleta)	77
5.9 Utilização de acessórios	78
6. COMO MANTER E CONSERVAR SUA BICICLETA CALOI	79
6.1 Sobre o conteúdo deste capítulo	80
6.2 Períodos recomendados de manutenção	81
6.3 Ferramentas para manutenção básica da sua bicicleta Caloi	83
6.4 Lubrificação	84
6.5 Freios: reparos e cuidados	87



ÍNDICE

6.6 Cabos de controle.....	88
6.7 Mancais de eixos, cubos de pedivela e guidão da bicicleta.....	89
6.8 Cuidados com a caramanhola.....	90
6.9 Conservação da gancheira.....	91
6.10 Conservação de rodas e pneus.....	92
6.11 Suspensão (se equipada).....	99
6.12 Dicas de proteção e conservação da sua bicicleta.....	101
6.13 Orientação para o descarte ao final da vida útil do seu produto	107
6.14 Reaperto de parafusos.....	108
6.15 Pontos de inspeção periódica.....	110
6.16 Diagnóstico de anormalidades e possíveis soluções.....	111
7. INSTRUÇÕES DE PÓS-VENDAS.....	112
7.1 Canais de atendimento.....	113
7.2 Termo de garantia.....	114
7.3 Entrega técnica.....	115
7.4 Revisões recomendadas.....	116



1.PREZADO CICLISTA

CALOR



1.1 Disposições gerais



NOTA

- Devido à política de aprimoramento constante em seus produtos, a Caloi reserva-se o direito de realizar alterações e aperfeiçoamentos nos produtos sem que isso implique em qualquer obrigação para com os produtos fabricados anteriormente. Nesse sentido, o conteúdo desse manual encontra-se atualizado até a data da sua impressão, podendo sofrer alterações sem aviso prévio.
- O objetivo deste manual é fornecer instruções do produto por completo, sem acessórios e variações. Portanto, não assume responsabilidade no que se refere a configurações específicas da bicicleta adquirida.
- Este manual não foi desenvolvido com o objetivo de ensiná-lo(a) a “andar de bicicleta”. Nosso objetivo é que você entenda as funcionalidades da sua bicicleta e como conduzi-la em segurança, buscando a máxima performance e eficiência a cada pedalada.
- O presente manual contempla a família de bicicletas elétricas da Caloi. Desta forma, as ilustrações podem mostrar detalhes ligeiramente diferentes dos encontrados em seu produto, sem que isso prejudique ou dificulte a compreensão das instruções.
- Algumas figuras mostradas neste manual foram obtidas com a remoção de proteções e componentes, visando facilitar sua identificação. No entanto, jamais utilize sua bicicleta sem esses itens. Lembre-se: eles são importantes!
- Este manual não deve ser reproduzido, de forma parcial ou total, sem a devida autorização expressa da Caloi, ficando os autores da infração sujeitos às sanções previstas na lei.





1.1 Disposições gerais

IMPORTÂNCIA DA LEITURA E COMPREENSÃO DESTE MANUAL

Além de orientações sobre a regulagem, a conservação e a conduta com a sua bicicleta, este manual apresenta itens de segurança que devem ser criteriosamente observados, visando a preservação da integridade física do usuário e das características essenciais da bicicleta.

PÚBLICO ALVO DESTE MATERIAL

Este manual foi desenvolvido para ciclistas adultos, usuários das bicicletas elétricas E-vibe Caloi.

NORMAS E ESTRUTURAÇÃO

Este manual foi desenvolvido baseado nas normas NBR-16746 e ISO 4210-2, visando proporcionar uma fácil leitura e compreensão das instruções.

Dessa forma, os principais assuntos foram abordados, para que você obtenha o máximo desempenho, performance e conforto ao utilizar a sua bicicleta Caloi.

Além disso, a Caloi conta com certificação ISO 9001:2015 e 14001:2015. Todas as certificações reforçam o compromisso da Caloi com o usuário e com o meio ambiente.





1.1 Disposições gerais

MANUAIS COMPLEMENTARES

Componentes especiais que possuem mecanismos e funcionalidades específicas, como por exemplo suspensões e acessórios que podem equipar o seu produto, podem possuir manuais específicos. Estes documentos devem ser consultados diretamente com o fornecedor responsável pelo componente, bem como lidos e compreendidos.

COMO ACESSAR E/OU ADQUIRIR UM NOVO MANUAL CALOI

O seu manual Caloi pode ser acessado gratuitamente através da nossa plataforma de relacionamento com o cliente, através do nosso site: **www.caloi.com/manuais**

Caso você necessite de uma versão impressa desse manual, entre em contato conosco para que seja possível lhe auxiliar no pedido. Consulte o item 7 deste manual.

PEÇAS DE REPOSIÇÃO PARA SUA BICICLETA

A garantia para a compra de peças exclusivas se restringe a política de vendas Caloi.

Clique aqui e consulte um representante Caloi autorizado mais próximo de você!



2. SEGURANÇA

CALOR



2.1 Alertas utilizados neste manual

Este manual foi desenvolvido com o objetivo de proporcionar todas as informações do seu produto. Nesse sentido, foram estabelecidos três indicativos de alerta para que você tenha cuidado ao realizar algum procedimento. Por isso, se previna: a sua segurança deve estar sempre em primeiro lugar!



ATENÇÃO

Alerta utilizado para destacar instruções que devem ser rigorosamente observadas. Caso não seja observado, a ação poderá resultar em danos à bicicleta e acidentes graves ao ciclista.



IMPORTANTE

Alerta utilizado para destacar instruções e procedimentos especiais que, se não forem observados, podem danificar ou desgastar prematuramente a sua bicicleta. Também pode oferecer riscos de acidentes leves e moderados ao ciclista.



NOTA

Alerta utilizado para destacar pontos específicos para a realização de manutenções ou operações mais eficientes. Se não forem observados, poderão representar perda de rendimento e diminuição da vida útil dos componentes da bicicleta.



2.2 Itens de segurança

PARA A CONDUÇÃO DA BICICLETA

- A. Campainha.
- B. Sinalizador reflexivo dianteiro.
- C. Espelho retrovisor
- D. Sinalizador reflexivo traseiro.
- E. Sinalizador de rodas.
- F. Freios.

PARA A PROTEÇÃO DO USUÁRIO

- A. Colete a prova de impactos.
- B. Joelheira.
- C. Calça flexível e sem folgas.
- D. Colete reflexivo.
- E. Capacete.
- F. Luvas ergonômicas.
- G. Sapatilha ou tênis.
- H. Óculos.



NOTA

Os itens não acompanham a bicicleta.





2.2 Itens de segurança

PARA A MANUTENÇÃO DA BICICLETA

- A. Luvas de segurança.
- B. Sapato de segurança.
- C. Óculos de proteção.



NOTA

Os itens não acompanham a bicicleta.



ATENÇÃO

- Durante a montagem, operação e manutenção da bicicleta, utilize sempre os equipamentos de proteção aqui listados. Previna-se!
- A bicicleta possui componentes pontiagudos! Sempre tenha cuidado ao manuseá-los.
- Não utilize roupas folgadas e ou objetos que podem entrar em contato com as partes móveis da bicicleta.
- Realize a montagem da bicicleta em uma rede autorizada ou em uma loja especializada de sua confiança.





2.3 Recomendações gerais de segurança para sua bicicleta

RECOMENDAÇÕES PARA A CONDUÇÃO

- Verifique se os pneus estão calibrados e as rodas corretamente fixadas. Caso contrário, sua bicicleta não estará operando com o máximo desempenho.



ATENÇÃO

Se a sua bicicleta estiver com as rodas desalinhadas ou apresentarem folgas, não a conduza até que o problema seja resolvido. Acidentes poderão ocorrer, não se arrisque!

- Verifique se as manoplas estão bem fixadas e apresentam boa aderência às suas mãos.
- Fique atento às condições de conservação dos componentes do sistema de freio e da bateria da sua bicicleta.
- Teste o sistema de frenagem das rodas.



ATENÇÃO

- Se a sua bicicleta estiver com os componentes de frenagem desgastados ou defeituosos, dirija-se até a assistência técnica Caloi e faça o ajuste necessário. Falhas no acionamento poderão ocorrer.
 - Certifique-se que os dois freios, frontal e traseiro, possuem resposta rápida ao seu comando, bloqueando o movimento das rodas.
 - Sem o acionamento manual dos freios, certifique-se que as rodas giram livremente.
- Realize um bike fit em uma loja credenciada Caloi para os ajustes necessários de conforto e segurança na sua bike. Veja o item 4.14.



2.3 Recomendações gerais de segurança para sua bicicleta

- Planeje sua rota antes de iniciar a condução. Estude caminhos alternativos em caso de acidentes ou imprevistos durante o pedal.
- Evite a locomoção em avenidas movimentadas e/ou sem local apropriado ao ciclismo, como ciclovias ou ciclofaixas.
- Não utilize sua bicicleta após o uso de entorpecentes.
- Sempre inicie seu deslocamento em ritmo lento/moderado. Seu corpo necessita de adaptação ao movimento, e, com essa prática, lesões são evitadas.
- Não transporte cargas e nem pendure objetos na sua bicicleta, especialmente nos guidões. Seja consciente! Sua bicicleta foi projetada para uso pessoal.
- Conduza sua bicicleta sempre com as duas mãos sobre o guidão, atentando-se do total controle dela.
- Conduza sua bicicleta de forma defensiva e esteja atento à irregularidades na via, obstáculos e ações imprudentes dos demais condutores.
- Tenha conhecimento das sinalizações de trânsito da sua região: sua bicicleta também é um veículo!
- Sempre observe a presença de vibrações ou ruídos ao pedalar: se você estiver perdendo desempenho, procure uma oficina autorizada Caloi para realizar o ajuste.
- Não ande com a sua bicicleta sobre calçadas (exceto quando possuírem local apropriado para o trânsito de bicicletas) e entre pedestres.
- Utilize roupas visíveis, claras e refletivas.



2.3 Recomendações gerais de segurança para sua bicicleta

- Utilize sempre o capacete de proteção bem ajustado à cabeça durante a condução, prevenindo que o mesmo se solte.
- Não utilize fones de ouvido ou aparelhos que tirem sua atenção durante a locomoção. Não corra riscos! Seja prudente.
- Sempre que possível dê a preferência da travessia aos pedestres.
- Conduza sua bicicleta sempre no sentido indicado na via, evitando a condução na contramão.
- Antes de passar por qualquer cruzamento, reduza a velocidade e observe os dois lados da via.
- Sempre mantenha uma distância de segurança ao passar pelos veículos da via, especialmente com aqueles que estão estacionados: o condutor pode não perceber sua presença e colidir com sua bicicleta. Seja cauteloso.
- Sempre sinalize sua conversão antes de realizá-la, para a esquerda ou para a direita.
- Ao perceber algum dano na via, sinalize aos demais condutores para que reduzam a velocidade e/ou parem seus veículos.
- Não faça malabarismos com sua bicicleta, muito menos conduza-a "em zigue-zague".
- Não utilize veículos - como carros, para "pegar carona".
- Conduza sua bicicleta de forma a proporcionar a máxima visibilidade para os demais condutores.
- Mantenha uma distância lateral mínima de 1,5 m dos demais veículos.



2.3 Recomendações gerais de segurança para sua bicicleta

- Em pontos de ônibus e/ou embarque/desembarque de passageiros, sempre aguarde o veículo terminar de realizar a operação para poder continuar a sua condução. Jamais ultrapasse um veículo parado nestas características.
- Evite conduzir sua bicicleta em dias chuvosos. As condições de frenagem, visibilidade e dirigibilidade são potencialmente prejudicadas. Seja precavido!
- Sempre estacione sua bicicleta utilizando paraciclos e bicicletários, suporte destinado à fixação de bicicletas.
- Não estacione sua bicicleta de forma a prejudicar o tráfego na via.
- Não deixe sua bicicleta estacionada sob o sol quente. O excesso de calor é prejudicial a bateria equipada.
- O descanso central (se equipado) não deve ser utilizado com o usuário sob a bicicleta.
- Mantenha a bateria longe de crianças e animais.
- Não use a bateria e o carregador para outros propósitos.
- Utilize somente baterias originais e genuínas Caloi.
- Jamais utilize acessórios para o transporte de crianças. Além de acrescentar peso ao produto e conseqüentemente a mudança do centro de massa, a dirigibilidade é comprometida. A Caloi não se responsabiliza pela utilização e funcionamento de tais dispositivos.



ATENÇÃO

Acessórios para o transporte de crianças colocam em risco a vida do(a) usuário(a). Acidentes podem ocorrer.



2.3 Recomendações gerais de segurança para sua bicicleta

- Para usuários acima de 100 kg, recomenda-se o esforço de alguns componentes da bicicleta.



ATENÇÃO

A Caloi não se responsabiliza pelo reforço da bicicleta. Apenas faça esse procedimento com mecânicos especializados ou em uma loja especializada de sua confiança.

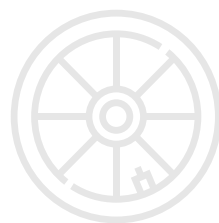



2.3 Recomendações gerais de segurança para sua bicicleta

LOCAIS DESTINADOS AO CICLISMO

Sua bicicleta possui locais específicos para transitar. Por isso, escolha sempre utilizá-los!

CICLOVIA

Pista separada fisicamente das vias de tráfego comum (veículos motorizados).

CICLOFAIXA

Pista separada por meio de sinalização/pintura especial em relação à via de tráfego comum.

CICLOFAIXA SOBRE CALÇADA/CALÇADA PARTILHADA

Parte da calçada ou canteiro central demarcada/sinalizada para o trânsito exclusivo de ciclistas.

CALÇADA COMPARTILHADA

Calçada com indicação de uso comum entre pedestres e ciclistas. Diferentemente da calçada partilhada, não há demarcação de uso exclusivo pelos ciclistas.

CICLORROTA

Via com velocidade especialmente limitada para atender o tráfego simultâneo de veículos motorizados e bicicletas. As condições, as sinalizações e a velocidade reduzida favorecem a circulação de ciclistas em meio ao tráfego comum.



2.3 Recomendações gerais de segurança para sua bicicleta

TRÁFEGO NOTURNO E/OU EM CONDIÇÕES DE BAIXA LUMINOSIDADE

Evite conduzir sua bicicleta em momentos de baixa luminosidade, já que os riscos de acidentes são elevados. Sua atenção deve ser redobrada. Portanto, siga algumas recomendações importantes para evitar surpresas ao longo do pedal:

- Instale luzes na parte frontal e na parte traseira da bicicleta para iluminação da pista e identificação aos demais veículos.
- Instale uma luz do tipo “pisca-pisca” para alertar os demais condutores sobre o seu deslocamento.
- Verifique a presença dos sinalizadores de rodas.
- Use roupas claras e refletivas, auxiliando na identificação.
- Verifique o funcionamento das luzes antes de iniciar o seu deslocamento.
- Consulte as regras específicas da sua região em caso de equipamentos complementares de identificação noturnos sejam necessários.

REFLETORES OBRIGATÓRIOS

Sua bicicleta vem acompanhada de alguns refletores, dispostos em posições estratégicas na bicicleta - como nos raios das rodas, na parte frontal e na parte traseira. Dessa forma, não ouse em remover eles!

Além de facilitarem a sua identificação na via, eles atendem as requisições da legislação nacional. Por isso, seja consciente!



2.3 Recomendações gerais de segurança para sua bicicleta

DESLOCAMENTO OFF-ROAD



ATENÇÃO

Previna graves ocorrências: evite a prática de trilhas e a locomoção em terrenos acidentados/não pavimentados à noite.

UTILIZAÇÃO NÃO RECOMENDADA/PERIGOSA

Sua bicicleta não é um brinquedo. Então, sua direção precisa ser segura. Por isso:

- Não realize saltos com a sua bicicleta.



IMPORTANTE

A realização de saltos pode provocar danos aos componentes da bicicleta e à sua integridade física.

- Bicicletas que possuem um sistema de suspensão requerem mais atenção e cuidado!



ATENÇÃO

A frenagem de bicicletas equipadas com sistema de suspensão é feita através do deslocamento de massa. A perda de controle do veículo pode acontecer, resultando em graves acidentes.



2.3 Recomendações gerais de segurança para sua bicicleta

- Não ultrapasse o limite de peso suportado pela bicicleta.



ATENÇÃO

O transporte de objetos, pessoas ou animais pode ultrapassar o limite de peso suportado pela sua bicicleta. Por isso, quebra, desgaste prematuro dos componentes e graves acidentes podem ocorrer. Então, não se esqueça: sua bicicleta Caloi foi desenvolvida para uso pessoal!

LOCAIS ÍNGREMES

- Quando a condução for em subidas ou em direção oposta ao vento, não deixe de pedalar. Evite o desgaste do motor.
- Em locais íngremes, utilize equipamentos especiais de segurança, como: capacete fechado, luvas reforçadas e macacão a prova de impactos.



ATENÇÃO

- Locais de alto relevo, como descida de morros e montanhas, exige grande experiência. Não assuma um risco de vida!
 - Se o risco for assumido, as condições da sua bicicleta e o funcionamento dos componentes devem ser excelentes. Falhas podem causar acidentes.
-
- Conheça bem o percurso de condução, assim como os locais de risco.



2.3 Recomendações gerais de segurança para sua bicicleta

MODIFICAÇÕES NA BICICLETA

- A adição de acessórios para seu conforto e para a personalização da sua bicicleta são de sua inteira responsabilidade.
- Alguns acessórios podem não ser aprovados pela Caloi, portanto não oferecem compatibilidade com o seu equipamento. Por isso, sempre verifique com um representante Caloi se o item desejado é compatível com o modelo da sua bicicleta.
- Leia e siga todas as instruções e recomendações de uso dos acessórios instalados na sua bicicleta.



ATENÇÃO

As alterações que interferem nas características construtivas da sua bike podem causar acidentes. Não seja imprudente!



IMPORTANTE

Modificações na sua bike podem acarretar em perda de performance e redução da vida útil dos componentes.

SUPERFÍCIES COM CANTOS VIVOS E AFIADOS



ATENÇÃO

Alguns componentes da sua bicicleta possuem arestas afiadas e perigosas. Caso você tenha contato com componentes que possuem essas características, tome cuidado: evite ferimentos!



2.4 Recomendações gerais de segurança para a bateria

- Não deforme, não desmonte e não aplique produtos diretamente sob a bateria. Não danifique-a.
- Evite deixar sua bicicleta próxima de fontes de calor, como fogueiras e aquecedores.
- Seja cauteloso quanto a fortes impactos e arremessos que envolvam a bateria. Sua bicicleta é passível a danos.
- Certifique-se de que os terminais da bateria encontram-se secos e limpos.
- Evite recarregar sua bateria em locais com elevado nível de umidade do ar.
- Não sente-se e não apoie-se sobre a bateria.
- Não permita que itens metálicos entrem em contato com os eletrodos da bateria. Evite explosões e danos irreparáveis.
- Utilize somente carregadores genuínos e autorizados pela Caloi.
- Pratique o carregamento da bateria com frequência.
- Não conduza a bicicleta em locais imersos de água.
- Mantenha a bateria longe de crianças e animais.
- Ao carregar a bateria com ela montada na bicicleta, tenha cuidado para não tropeçar no cabo do carregador.
- Evite desmontar partes elétricas por conta própria.
- Em casos de explosão ou início de sinais de fumaça, dirija-se imediatamente até uma rede autorizada ou em uma loja especializada de sua confiança.



2.5 Como proceder em situações de perigo e emergência

PREVENÇÃO CONTRA ROUBOS E FURTOS

- **Anote o número de identificação da sua bike no momento da compra.**
- Estacione sua bike em paraciclos e/ou bicicletários. Certifique-se de que eles estão fixos à base.
- Escolha locais bem iluminados e com movimentação de pessoas.
- Rodas equipadas com dispositivo “quick release” (desengate rápido) também necessitam ser presas.
- Sempre que possível, remova o selim, a bateria e demais acessórios que podem ser facilmente retirados.
- Utilize travas do tipo U-lock para prender sua bike, já que possuem sistema de abertura que dificultam o furto.
- Registre sua bicicleta em sites especializados contra furtos, bem como no repositório da policia ou respectivo órgão oficial da região.
- Coloque um adesivo ou elemento identificador que facilite o reconhecimento da bicicleta.
- Saiba mais, **clique aqui**.

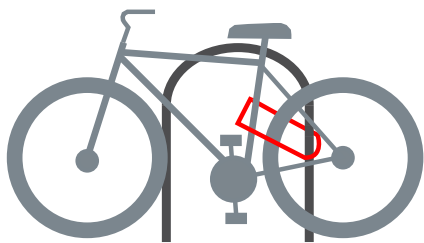

Prenda sua bicicleta ao paraciclo através o quadro e da roda traseira

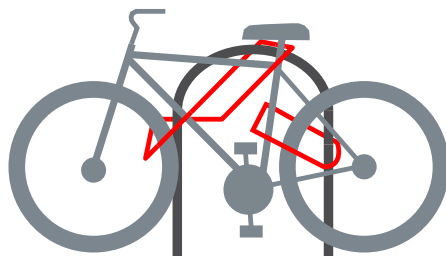

Complementarmente, prenda a roda dianteira e o selim da bicicleta



2.5 Como proceder em situações de perigo e emergência

O QUE FAZER EM CASO DE ROUBO OU FURTO

- Vá até uma delegacia de polícia e registre a ocorrência. Não perca tempo!
- Informe o número de identificação e demais características da bicicleta.
- Em caso de registro da bicicleta em sites especializados, contate o fornecedor do serviço informando o furto: quanto mais ágil você for, maiores serão as chances de você recuperar sua bicicleta.

EM CASO DE ACIDENTES



ATENÇÃO

- Após a recuperação da sua integridade física, faça uma verificação completa da sua bicicleta em oficinas especializadas Caloi. Avarias podem provocar acidentes.
- Componentes que sofreram impacto podem vir a falhar de forma imprevisível. Tome cuidado!
- Dê atenção especial a bateria da bicicleta. Se possível, troque-a.

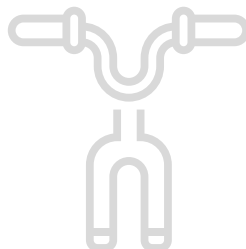
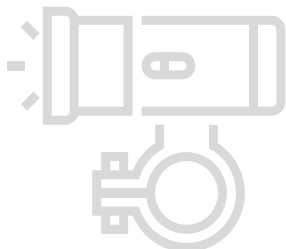

3. CONHEÇA SUA BICICLETA CALOI

CALOI



3.1 Número de identificação



Todas as bike possuem um número de identificação. Ele está localizado no movimento central (1), conforme imagem.

Além de ser uma comprovação formal de propriedade da bike, o número de identificação é utilizado em casos de sinistro ou quando a assistência técnica for solicitada.



NOTA

- Peça ao seu revendedor autorizado Caloi para que ele também inclua o número de identificação na nota fiscal do produto.
- Caso sua bicicleta esteja com defeitos estéticos, tire fotos e encaminhe para o SAC da Caloi. Veja o item 7.

Anote o número de identificação da sua bicicleta



3.2 Identificação de componentes



Item	Descrição
1	Selim
2	Canote
3	Quadro
4	Mesa
5	Display
6	Guidão
7	Manete
8	Garfo
9	Suspensão (se equipada)
10	Freio

Item	Descrição
11	Raios
12	Pneu
13	Cubo
14	Aro
15	Bateria
16	Pedal
17	Motor de auxílio
18	Pedivela
19	Correia
20	Gancheira



3.2 Identificação de componentes



Item	Descrição
1	Selim
2	Canote
3	Quadro
4	Mesa
5	Guidão
6	Manete
7	Garfo
8	Suspensão (se equipada)
9	Roda

Item	Descrição
10	Freio
11	Aro
12	Bateria
13	Pedal
14	Motor de auxílio
15	Pedivela
16	Correia
17	Aro
18	Gancheira



3.3 Especificações técnicas

As especificações técnicas estão disponíveis no site da Caloi.

Para saber mais, **clique aqui**.



Imagem meramente ilustrativa



3.4 Características e requisitos para bicicletas elétricas

Para que você consiga usufruir de todos os benefícios que a bicicleta Caloi oferece, assim como o seu máximo desempenho, é necessário que você observe aos seguintes requisitos:

- Altura.
- Especificações de idade.
- Especificações de peso.
- Conhecimento das leis de conduta no trânsito da sua região.
- Saber conduzir a bicicleta.



ATENÇÃO

Pessoas com deficiências físicas, intelectuais, redução de mobilidade e patologias relacionadas ao sistema nervoso sensorial (labirintite, epilepsia, isquemia cerebral, alterações metabólicas entre outras), utilizem o produto sob supervisão de um responsável - com todos os equipamentos de segurança necessários e seguindo as orientações descritas nesse manual.

Evite acidentes, siga todas as recomendações de segurança!

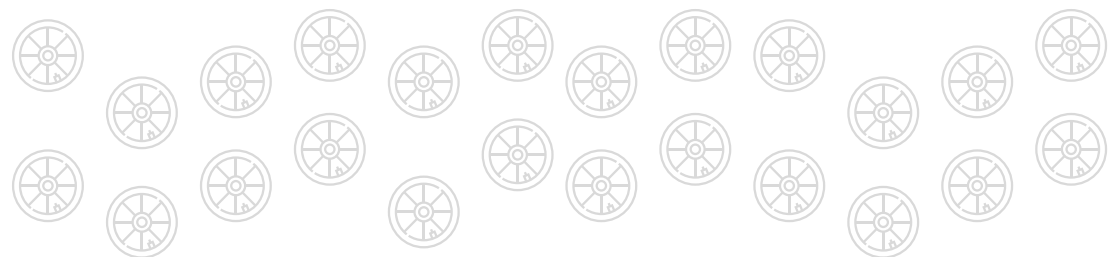



3.5 Convenção lado direito (LD) e lado esquerdo (LE) da bicicleta

Para identificar os lados de sua bicicleta, considere que você esteja sentado no selim (1) e com as duas mãos apoiadas no guidão (2).

Ou seja, como se você estivesse conduzindo sua bicicleta.



Imagem meramente ilustrativa



Imagem meramente ilustrativa



3.6 Utilização prevista e riscos da não observância dos itens

Como descrito no capítulo anterior, sua bicicleta é de uso pessoal e individual. Por isso, algumas atenções são necessárias caso você esteja transportando algum objeto:

- Verifique o limite de peso suportado pela bicicleta.
- Mantenha distância entre o(s) objeto(s) e as partes móveis da bicicleta, evitando colisões.
- Evite o desequilíbrio da bike com a distribuição de peso do(s) objeto(s).



ATENÇÃO

A não observância dos itens elencados pode provocar graves acidentes. Seja consciente e cuide da sua bicicleta!



IMPORTANTE

O peso total admitido da sua bicicleta é obtido da seguinte maneira:
peso do ciclista + peso da bicicleta + pesos adicionais

BICICLETAS DO TIPO MOUNTAIN BIKE

São bicicletas equipadas com sistema de amortecimento e projetadas geometricamente para solos irregulares e não pavimentados.

Podem ser utilizadas para a prática de trilhas leves.



ATENÇÃO

Mountain bikes exigem experiência! A suspensão pode alterar o comportamento de condução - especialmente na frenagem, provocando quedas e acidentes. Tenha cuidado. Não se arrisque!



3.6 Utilização prevista e riscos da não observância dos itens

BICICLETAS DE ESTRADA

São bikes projetadas para não possuírem tanta aderência ao solo quanto as mountain bikes, proporcionando melhor rolagem e desempenho de utilização.

Podem ser utilizadas para a condução em ambientes urbanos e pavimentados.



ATENÇÃO

A utilização de bicicletas de estrada em terrenos não pavimentados não é recomendada, já que cada tipo de terreno exige características específicas. Por isso, acidentes podem acontecer! Preserve a sua saúde e somente utilize conforme as recomendações descritas.



4. RECEBENDO SUA BICICLETA CALOI

CALOI



4.1 Ao receber sua bicicleta

Ao adquirir uma bicicleta Caloi, verifique se todos os componentes que devem ser montados estão presentes:

- A. Guidão.
- B. Roda dianteira.
- C. Manual de instruções.
- D. Pedais.
- E. Selim.
- F. Parafusos de fixação.
- G. Conjunto do freio.
- H. Espelho retrovisor.
- I. Canote.
- J. Sinalizadores reflexivos.
- K. Campainha.
- L. Sinalizadores de roda.
- M. Elemento de blocagem.
- N. Bateria.
- O. Carregador da bateria.
- P. Display (se equipado).
- Q. Descanso central (se equipado).
- R. Bagageiro (se equipado).

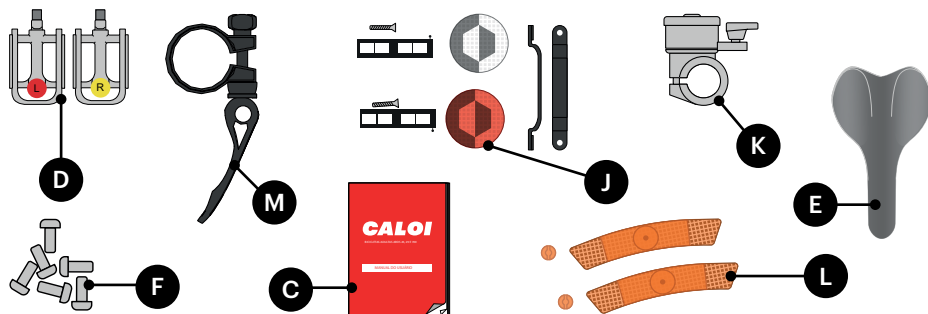

NOTA

Se algum item estiver faltando ou apresentar divergência, procure imediatamente um revendedor Caloi para solucionar o seu problema! Alguns itens podem sofrer alteração durante o transporte. Entretanto, não se esqueça: Sugerimos que a montagem da sua bicicleta Caloi e a realização dos ajustes dos componentes deve ser realizado somente pela assistência técnica ou em uma rede autorizada de sua confiança



4.2 Recomendações de montagem

Sugerimos que a montagem da sua bike Caloi seja realizada em uma rede autorizada ou em uma loja especializada de sua confiança.

Dessa forma, todas as montagens serão realizadas por profissionais capacitados, bem como todos os ajustes para a sua segurança!



ATENÇÃO

Seja consciente: a Caloi não se responsabiliza por acidentes, danos ou defeitos que venham a ocorrer pela montagem realizada fora de uma rede autorizada, bem como sem a leitura deste manual de instruções.



NOTA

O custo de montagem, transporte e manutenção da bicicleta é de responsabilidade do usuário.

Para iniciar a montagem, desencaixe a roda dianteira do pedivela (1).

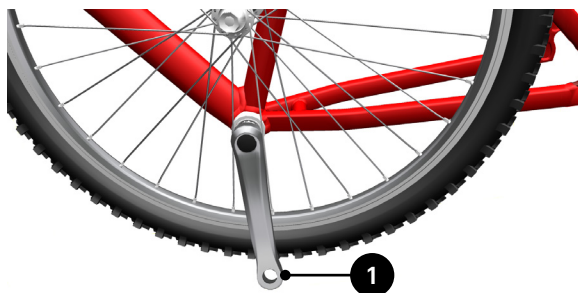

Para saber mais, **clique aqui**.



IMPORTANTE

Seja paciente: os raios da roda dianteira podem sofrer danos caso você não desencaixe a roda cuidadosamente do pedivela.



4.3 Ferramentas necessárias

Para a montagem da sua bicicleta são necessárias as seguintes ferramentas:

- A. Chaves de fenda de tamanho grande e pequeno.
- B. Chave de fenda cruzada (tipo Philips) de tamanho médio.
- C. Jogo de chaves hexagonais (tipo Allen).
- D. Alicate universal.
- E. Jogo de chaves de boca.
- F. Jogo de chaves TORX.

Para mais informações, **clique aqui**.

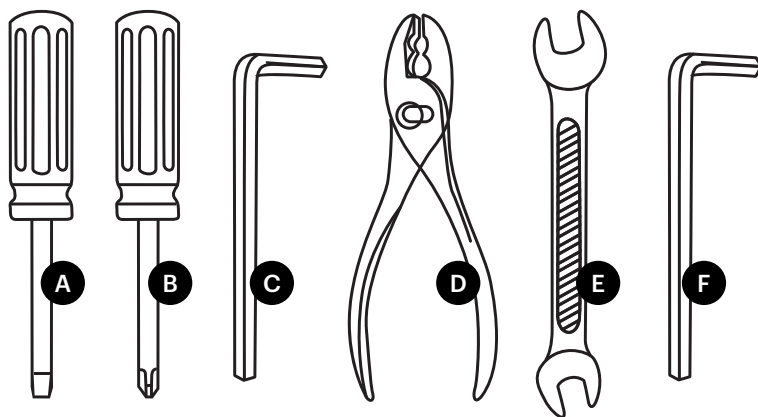

NOTA

As ferramentas utilizadas para a montagem não acompanham a bicicleta e são de responsabilidade do montador.

A utilização de ferramentas adicionais, conforme necessidade, é permitida.



4.4 Montagem do canote

CANOTE RETRÁTIL

Sua bicicleta já vem de fábrica com o canote retrátil pré-ajustado. Se necessário, faça o ajuste em mecânicos especializados, encontrados nas oficinas autorizadas Caloi.

MODELOS FIXADOS COM BLOCAGEM RÁPIDA

- Encaixe a blocagem (1) no tubo (2), com o indicador para baixo.
- Passo o canote (3) pela blocagem (1) e pelo tubo (2).
- Respeite a profundidade mínima (6) exigida pelo canote.
- Aperte a porca de blocagem (4).
- Trave a blocagem (1), de modo que a alavanca (5) fique contra o corpo do bloqueante.

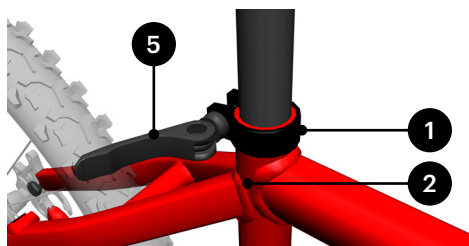
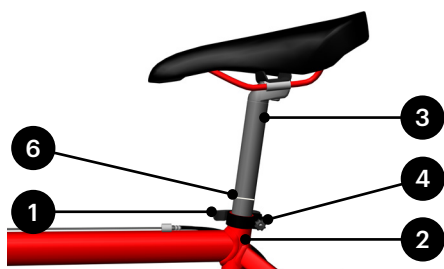

NOTA

Para mais detalhes sobre os sistemas de blocagem rápida da sua bicicleta, veja o item 4.21.



4.5 Montagem do selim

MODELOS FIXADOS COM ABRAÇADEIRA

- Instale o selim (1) sobre o canote (2), alinhando o suporte ao rasgo presente no canote.
- Ajuste o selim, conforme o item 4.15.
- Fixe o selim (1) através da porca (3).

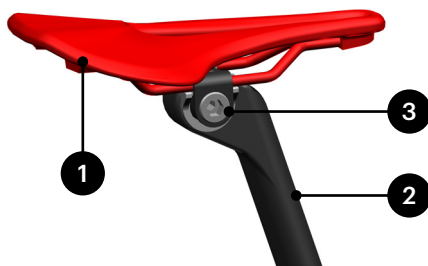

MODELOS FIXADOS COM CARRINHO

- Instale o selim (1) no carrinho (2).
- Ajuste o selim, conforme o item 4.15.
- Fixe o selim (1) através do parafuso (3).

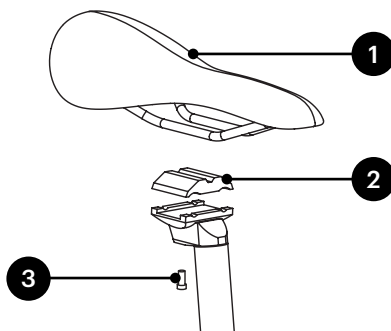



4.6 Montagem dos pedais

1. Verifique em cada pedal o sentido correto de instalação: L (pedal do lado esquerdo) e R (pedal do lado direito).
2. Insira o respectivo pedal no pedivela (1).
3. Aperte a porca (2) do pedal: R no sentido horário e L no sentido anti-horário, respectivamente.



Imagem meramente ilustrativa



4.7 Montagem da roda dianteira através de bloqueagem rápida

- A. Remova os protetores plásticos: (1) da roda e (2) do garfo.
- B. Certifique-se que a roda (4) está em sentido de rotação correto, conforme seta indicativa no pneu.

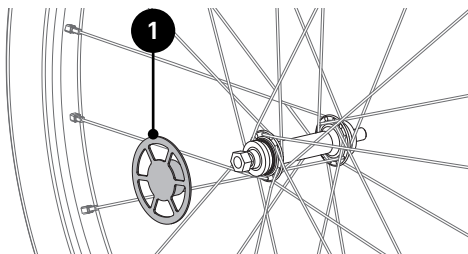

NOTA

Para bicicletas com freio à disco, a montagem da roda dianteira deve ser feita após a montagem do disco.

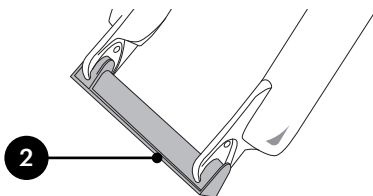

- C. Direcione a extremidade do garfo para frente e posicione-o no eixo (3) da roda (4).
- D. Retire a porca (5) e uma das molas (6) da bloqueagem rápida.
- E. Passe o eixo de bloqueagem (7) por dentro do cubo da roda, de modo à alavanca de aperto ficar para o lado esquerdo da bicicleta.

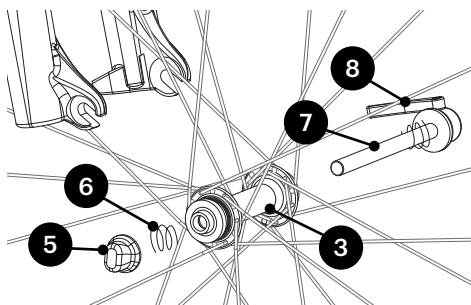



4.7 Montagem da roda dianteira através de bloqueagem rápida

- F. Abra a alavanca de bloqueagem (8). Veja o item 4.21.
- G. Insira a mola (6) e porca (5) no eixo de bloqueagem.
- H. Aperte a porca (5) até que encoste na parte externa do garfo.
- I. Feche a alavanca (8) de bloqueagem de modo que fique paralela ao garfo, voltada para o alto. Veja o item 4.21 para mais detalhes.
- J. Certifique-se que a roda (4) está totalmente presa ao garfo.



Imagem meramente ilustrativa



4.8 Montagem do guidão ahead

- A. Monte o guidão com o manete do freio voltado para frente.
- B. Retire a tampa (1).
- C. Coloque o guidão (2) sobre os espaçadores (3).
- D. Ajuste a altura do guidão (2). Veja o item 4.17.
- E. Recoloque a tampa (1) e aperte-a.
- F. Alinhe o guidão (2) com o garfo e aperte os parafusos (4).

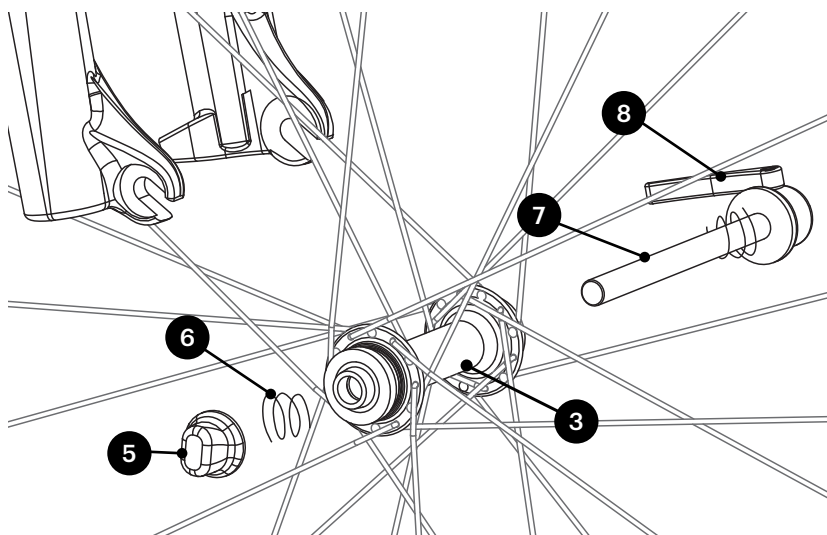

Imagem meramente ilustrativa



NOTA

Aperte o parafuso da tampa apenas para remover a folga existente. O excesso de aperto pode danificar os componentes da caixa.

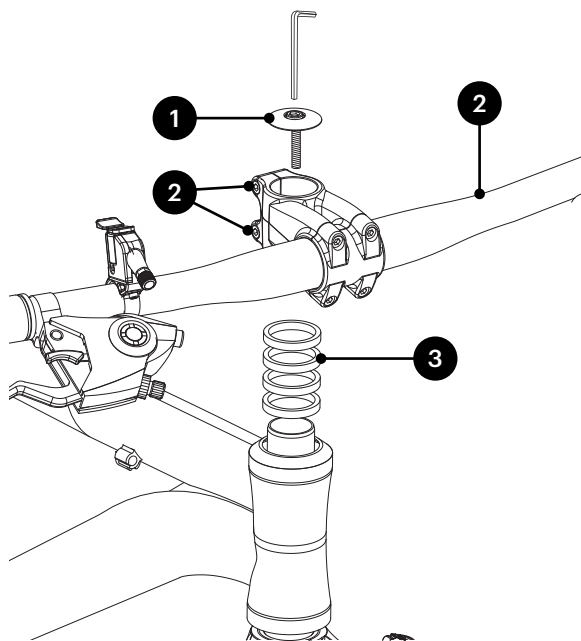

4.9 Montagem do conjunto de freio a disco hidráulico da bicicleta

- A. Encaixe o disco (2) no cubo (1) da roda: observe o sentido de giro do disco.
- B. Instale a trava (3) de fixação do disco, com ferramenta especial.
- C. Retire a proteção (4) da pinça (5).
- D. Fixe a roda dianteira no garfo. Veja o item 4.7.
- E. Gire a roda e acione o freio algumas vezes para que ocorra o ajuste natural do sistema.

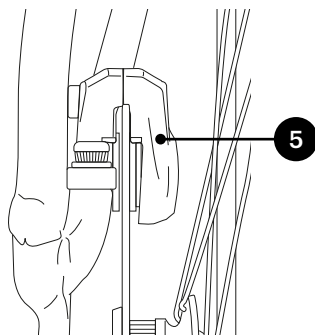
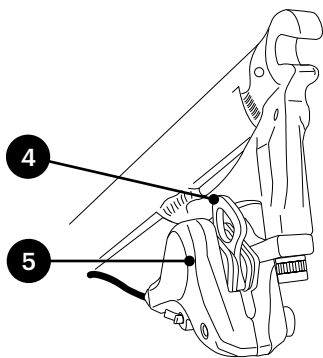
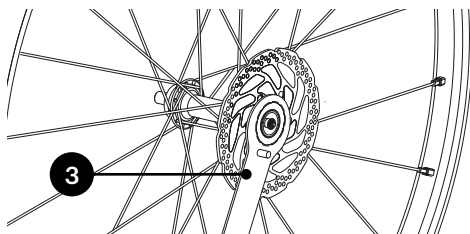
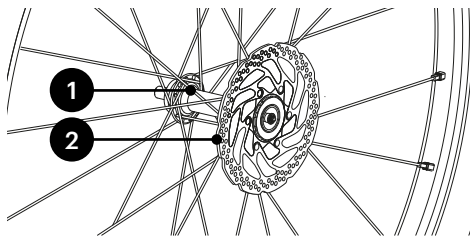

NOTA

- Não coloque sua mão na área de atrito com o disco. Essa ação reduz a vida útil do componente, diminuindo a eficiência. Tome cuidado!
- Verifique o manual que acompanha o produto para especificações de torque e instruções especiais de montagem.



4.10 Montagem do descanso central da bicicleta (se equipado)

- Posicione o descanso central (1) na parte de baixo da bicicleta.
- Coloque o parafuso no furo (2).
- Aperte a porca.

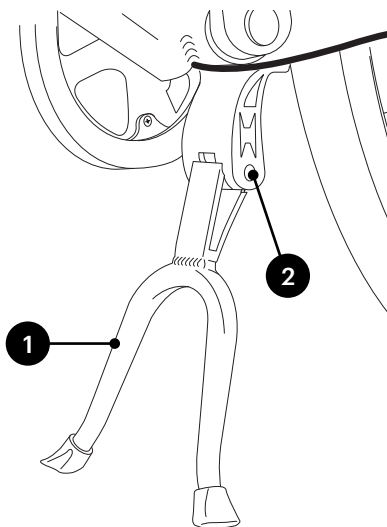



4.11 Montagem do bagageiro (se equipado na bicicleta)

ITENS DE MONTAGEM

Separe as peças para a montagem do bagageiro:

- 4 parafusos Allen M5 x 16 mm.
- 4 arruelas de pressão 8.7 x 5.1 x 1.2 mm.
- 2 parafusos para a fixação das hastes.
- 2 porcas para a fixação das hastes.
- 1 bagageiro com bateria.

INSTRUÇÃO DE MONTAGEM

- Posicione o bagageiro (1) na parte traseira do quadro.
- Instale as hastes com o auxílio dos parafusos (2) e arruelas de pressão.
- Fixe os componentes com 7 Nm de torque de aperto.



Imagem meramente ilustrativa



IMPORTANTE

- Não utilize o bagageiro para o transporte de pessoas. O risco de acidente é grave. Por isso, seja paciente!
- A bicicleta foi projetada para uso individual. Observe o peso máximo suportado pela sua bicicleta.



4.12 Conexão da bateria (para baterias equipadas fora do quadro)

Para realizar a conexão da bateria aos cabos de funcionamento, é necessário separá-los conforme sua identificação:

- A. Cabo verde: conector do cabo do motor.
- B. Cabo amarelo: conector do cabo do sensor do pedal.
- C. Cabo verde: conector do cabo do display.

Em seguida, realize a ligação dos cabos conforme orientação de cor e posicionamento.

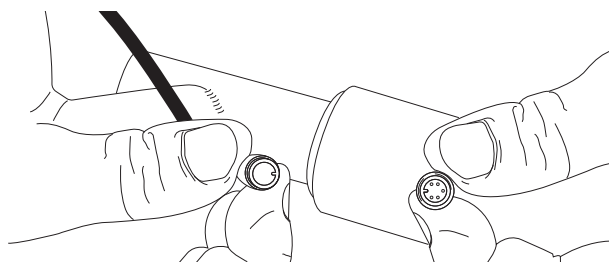

NOTA

Não permita que os cabos de funcionamento fiquem soltos. Fixe-os com abraçadeiras ao longo do quadro da sua bicicleta.



4.13 Montagem dos acessórios de segurança da sua bicicleta Caloi

CAMPAINHA

- A. Instale a campainha (1) no lado direito do guidão.
- B. Aperte o parafuso da abraçadeira (2) da campainha.

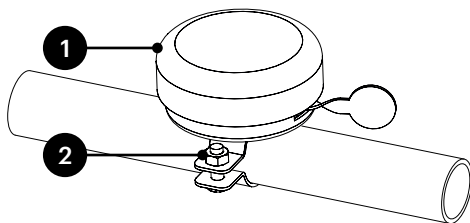

ESPELHO RETROVISOR

- A. Instale o espelho retrovisor (1) no lado esquerdo do guidão.
- B. Fixe o parafuso da abraçadeira (2) do espelho.

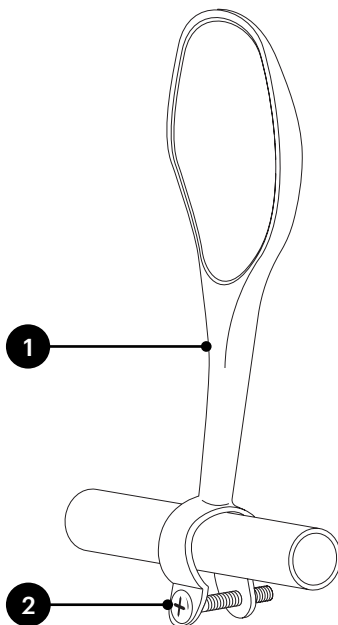



4.13 Montagem dos acessórios de segurança da sua bicicleta Caloi

SINALIZADOR REFLEXIVO DIANTEIRO

- Instale o sinalizador reflexivo dianteiro (branco) voltado para a frente da bicicleta.
- Fixe o parafuso da abraçadeira.

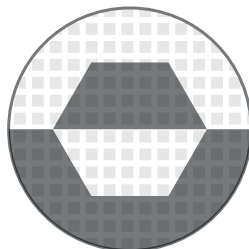

SINALIZADOR REFLEXIVO TRASEIRO

- Instale o sinalizador reflexivo traseiro (vermelho) no canote do selim.
- Fixe o parafuso da abraçadeira.

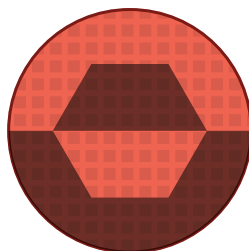

SINALIZADOR DE RODAS

- Instale o sinalizador de rodas no lado contrário da válvula do pneu, entre os raios da bicicleta.
- Fixe o sinalizador através do pino de pressão.

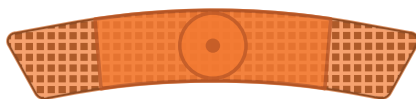



4.14 Bike fit

O objetivo do bike fit é ajustar ergonomicamente as características da bike ao condutor, oferecendo conforto e performance. Dessa forma, alguns itens são verificados:

- Tamanho da bicicleta para o condutor.
- Altura e fixação do canote.
- Posição e fixação do selim.
- Ajuste da mesa e guidão.
- Ajuste do ângulo de acionamento dos freios.
- Ajustes da bicicleta e esclarecimento das funcionalidade.

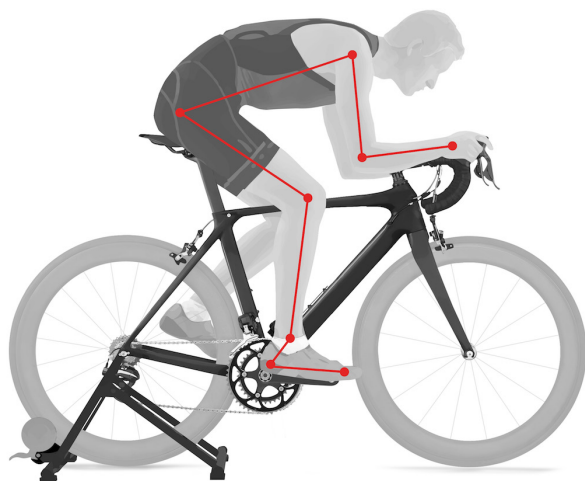

ATENÇÃO

Realize um bike fit em uma oficina autorizada Caloi. A utilização de bikes com configurações incorretas pode provocar acidentes. Por isso, tenha cuidado! Use sua bicicleta da melhor forma.



4.15 Regulagem do selim

AJUSTE DE ALTURA ATRAVÉS DO CANOTE RETRÁTIL

- Para reduzir a altura do canote, pressione a alavanca (1) de regulagem do selim no guidão e exerça peso sobre ele.
- Para aumentar a altura do canote, pressione a alavanca (1) de regulagem do selim no guidão e deixe-o livre.

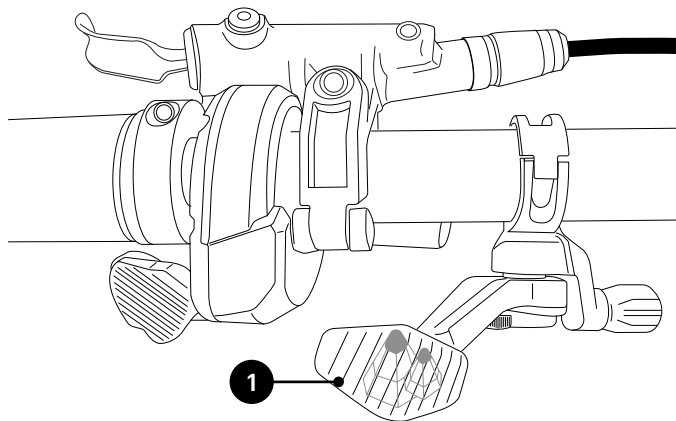

IMPORTANTE

Respeite a altura de inserção mínima do canote. Não corra riscos!
Veja o item 4.4.





4.15 Regulagem do selim

AJUSTE DE ALTURA ATRAVÉS DE BLOCAGEM RÁPIDA

- A. Abra o sistema de fixação do canote. Veja item 4.4.
- B. Sente-se na bicicleta na posição de uso.
- C. Alinhe o pedal (1) com a barra (2) do quadro.
- D. Posicione o calcanhar do pé sobre o pedal (3).
- E. Ajuste a altura do selim de forma que a perna apoiada sobre o pedal (3) fique completamente esticada.
- F. Aperte o sistema de fixação do canote.
- G. Para mais informações, **clique aqui**.



Imagem meramente ilustrativa



Imagem meramente ilustrativa

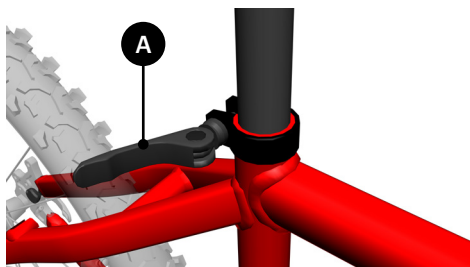

IMPORTANTE

Respeite a altura mínima do canote. Não corra riscos! Veja o item 4.4.

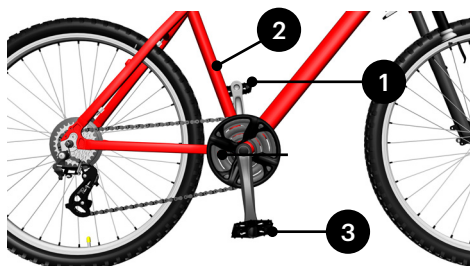



4.15 Regulagem do selim

MODELOS FIXADOS COM ABRAÇADEIRA

AJUSTE DE ANGULAÇÃO

- Solte a abraçadeira através da porca (1).
- Movimente o selim (2) até que ele atinja o ângulo desejado, conforme orientação das setas.
- Fixe-o na posição obtida através da porca (1) da abraçadeira.

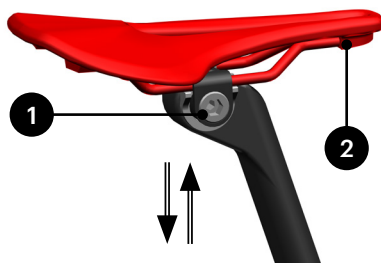

NOTA

O ajuste recomendado é de 0° para o público em geral. Ciclistas mais experientes podem ajustar o ângulo de acordo com sua preferência.

AJUSTE DE ANGULAÇÃO

- Solte a abraçadeira através da porca (1).
- Movimente o selim (2) até que ele atinja a distância desejada do guidão, conforme orientação das setas.
- Fixe-o na posição obtida através da porca (1) da abraçadeira.

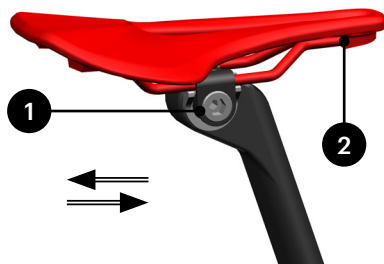

Para mais informações, [clique aqui](#).



4.15 Regulagem do selim

MODELOS FIXADOS COM CARRINHO

AJUSTE DE ANGULAÇÃO

- Solte o parafuso (1) do carrinho.
- Movimente o selim (2) até que ele atinja o ângulo desejado.
- Fixe o parafuso do carrinho.

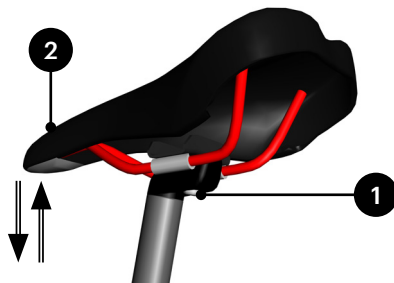

NOTA

O ajuste recomendado é de 0° para o público em geral. Ciclistas mais experientes podem ajustar o ângulo de acordo com sua preferência.

AJUSTE LONGITUDINAL

- Solte o parafuso (1) do carrinho.
- Movimente o selim (2) até que ele atinja a distância requerida do guidão.
- Fixe o parafuso (1) do carrinho.

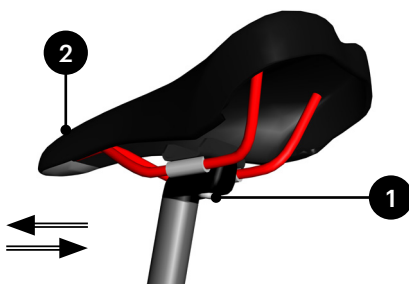

Para mais informações, [clique aqui](#).



4.16 Regulação do canote retrátil

Este tipo de canote necessita de ajuste especial.

Clique aqui e procure a rede de assistência técnica mais próxima de você!

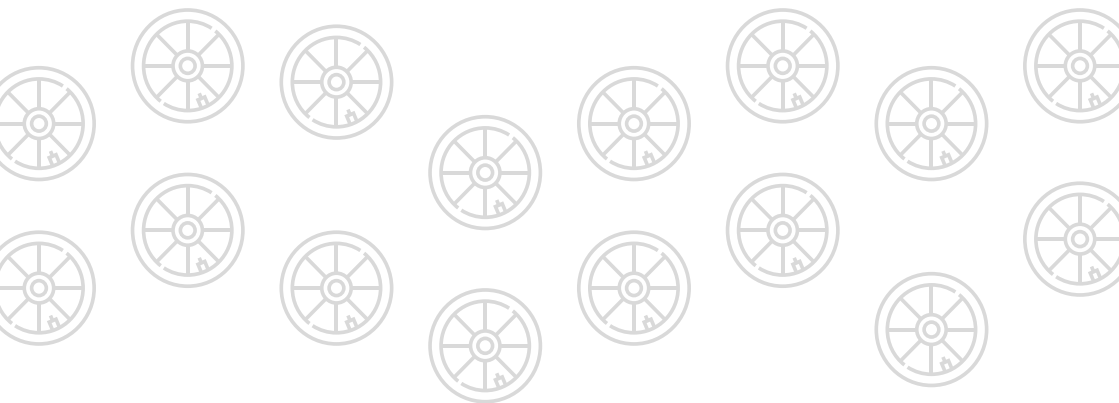



4.17 Regulagem do guidão ahead

AJUSTE DE ALTURA

- Solte o parafuso (1) da tampa (2) da caixa de direção.
- Ajuste a altura do guidão alterando o número de espaçadores (4).
- Reinstale e aperte o parafuso (1).



IMPORTANTE

Aperte o parafuso da tampa apenas para remover a folga axial da caixa de direção. O aperto em excesso pode danificar os componentes da caixa.

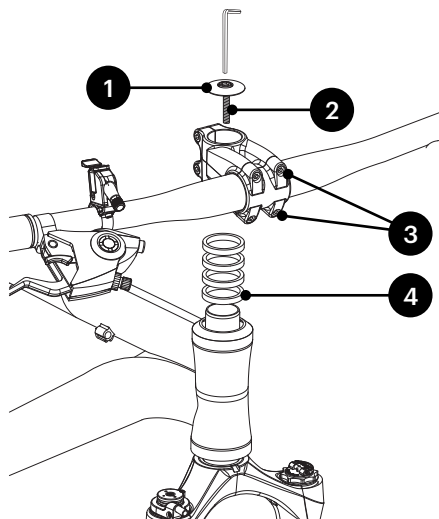

AJUSTE DE ANGULAÇÃO

- Solte os parafusos (3) da mesa.
- Movimente o guidão até que ele atinja o ângulo desejado.
- Fixe-o na posição obtida apertando os parafusos (3).





4.18 Regulagem dos manetes

- A. Solte o parafuso (1) da abraçadeira do manete (2).
- B. Coloque-se na posição de pedalada (ou o mais próximo do que conseguir), com as mãos no guidão (3).
- C. Estique os dedos em linha reta. O manete deve ficar levemente encostado em seus dedos.
- D. Fixe-o na posição obtida.



Imagem meramente ilustrativa



4.19 Regulagem dos freios

RECOMENDAÇÕES

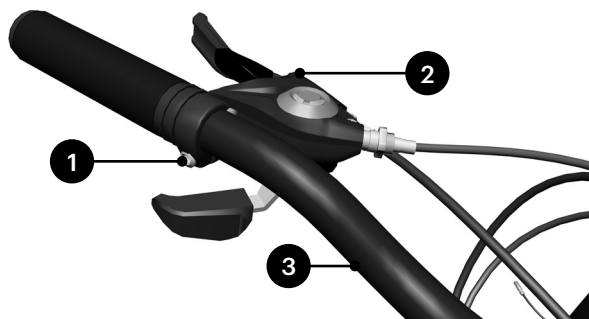
Caso a bicicleta esteja equipada com manete com regulagem de tração, deixe o cabo na metade do curso.

FREIOS A DISCO HIDRÁULICO

Este tipo de freio necessita de regulagem especial!

Por isso, procure a assistência técnica Caloi em casos de problemas nos freios.



Imagem ilustrativa

RECOMENDAÇÕES

Calibre o pneu com a pressão mais apropriada para cada tipo de terreno, de acordo com o peso do usuário, sempre respeitando os limites especificados na lateral do pneu.

Usuários mais pesados necessitam de pressão maior, enquanto usuários mais leves podem utilizar pressão menor.

Pneus mais cheios, diminuem a área de contato com o solo, reduzindo o arrasto. Mas também diminuem a aderência em curvas e reduz a absorção dos impactos provocados pelas imperfeições do solo. É mais indicado utilizar em terrenos "lisos" (ex.: asfalto)

Pneus mais vazios, aumentam a área de contato com o solo, reduzindo o efeito de patinar e derrapar das rodas. Também absorve mais os impactos provocados pelas imperfeições do solo. Mas se a pressão for muito baixa, ao bater a roda contra irregularidades do solo, pode "morder" o pneu e câmara de ar contra o aro, provocando furos e esvaziamento dos pneus, além de danos aos aros.

Pneus com perfil mais largos, permitem utilização com pressões mais baixas e são mais adequados para terrenos irregulares. Pneus com perfil mais estreito, exigem pressão mais alta e é mais indicado para terrenos mais lisos.

Procure a orientação de um técnico especializado, para definir a melhor faixa de pressão para o seu peso e tipo de utilização, sempre respeitando os limites especificados na lateral do pneu.



Imagem Ilustrativa



4.20 Regulagem das marchas

Sua bike vem de fábrica com câmbio pré-ajustado. Por isso, a regulagem das marchas deve ser feita por mecânicos especializados, encontrados nas oficinas autorizadas Caloi.

Nesse sentido, a correta regulagem é fundamental para que você tenha uma condução segura e confortável.

Por isso, peça ajuda! Regule suas marchas.

Para mais informações, **clique aqui**.





4.21 Sistema de bloqueagem rápida (quick release)

Sua bicicleta pode estar equipada com sistemas de bloqueagem rápida - utilizados para a fixação de componentes. Estes sistemas são compostos por:

- A. Uma alavanca: permite o aperto/abertura da bloqueagem.
- B. Uma porca de bloqueio: permite o ajuste de força da bloqueagem/união. Os ajustes de força são realizados com a alavanca aberta.

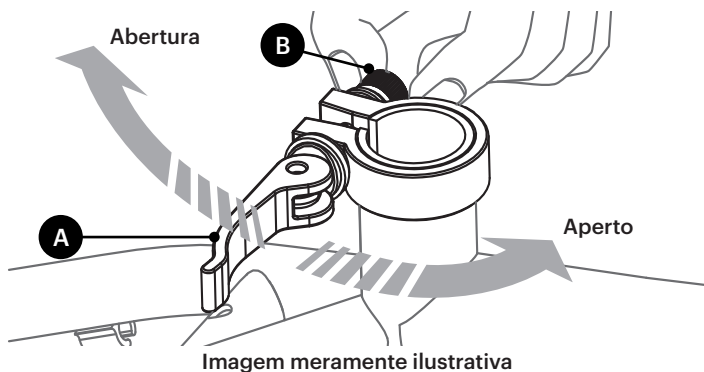

NOTA

Um indicativo de bloqueagem adequada é quando ao atingir a metade do curso de fechamento da alavanca, a resistência ao travamento começa a ser incrementada.



ATENÇÃO

- Se o sistema de bloqueagem estiver com travamento ineficiente e/ou a alavanca em uma posição que possa abrir durante a condução, tome cuidado! Imprevistos podem ocorrer.
- Posicione a alavanca na posição fechada para cima ou para trás da bicicleta, para prevenir a abertura acidental durante o seu deslocamento.

5. UTILIZANDO SUA
BICICLETA CALOI

CALOI



5.1 Verificações antes de pedalar

- A. Verifique se os freios estão funcionando corretamente
- B. Verifique se a corrente está limpa e lubrificada.
- C. Verifique se não existem componentes soltos e mal apertados.
- D. Verifique se o guidão e a roda dianteira estão bem fixados: segure a roda dianteira entre as pernas e tente girar o guidão para direita e para esquerda. O guidão não deve girar para os lados de maneira independente da roda.
- E. Confira os cabos de acionamento: verifique se o atrito com outras partes não está causando danos!
- F. Utilize sempre todos os itens de proteção para sua segurança.
- G. Verifique se as rodas estão bem centradas, fixas ao garfo e sem folga nos cubos.
- H. Verifique o desgaste dos pneus e substitua-os se necessário.
- I. Verifique se os pneus estão calibrados.
- J. Verifique se o imã (1) está alinhado com o sensor de cadência (2) na roda traseira.

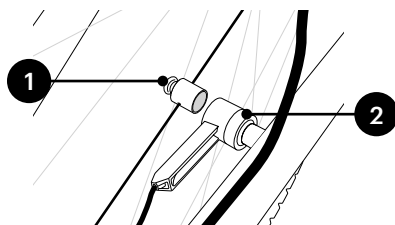



5.1 Verificações antes de pedalar

- K. Verifique se não há vazamentos no conjunto de freio hidráulico.
- L. Verifique o funcionamento da suspensão, se equipada.
- M. Verifique se não há componentes danificados.
- N. Verifique se os pedais estão limpos e proporcionam aderência adequada aos pés.
- O. Verifique se não há presença de óleo ou graxa nos freios.
- P. Verifique se o selim e o guidão estão ajustados para seu conforto durante a condução.
- Q. Verifique se os raios das rodas estão fixos ao aro.
- R. Verifique se a bateria tem capacidade suficiente para o deslocamento.
- S. Para mais informações, **clique aqui**.



ATENÇÃO

Se você identificar que qualquer item acima se apresenta de forma diferente, sugerimos que leve sua bicicleta a uma rede autorizada ou em uma loja especializada de sua confiança e faça os ajustes necessários.





5.2 Utilização do câmbio

RECOMENDAÇÕES PARA A SELEÇÃO DE MARCHAS

Para aproveitar o máximo da sua bike e usufruir de todo o seu conforto, troque de marcha através do manete. As configurações disponíveis são:

- A. Menor velocidade, menor força exigida do ciclista: utilize para subidas e/ou quando uma maior força é necessária para movimentar a bike.
- B. Maior velocidade, maior força exigida do ciclista: utilize para solos planos e/ou quando pouca força é necessária para movimentar a bike.

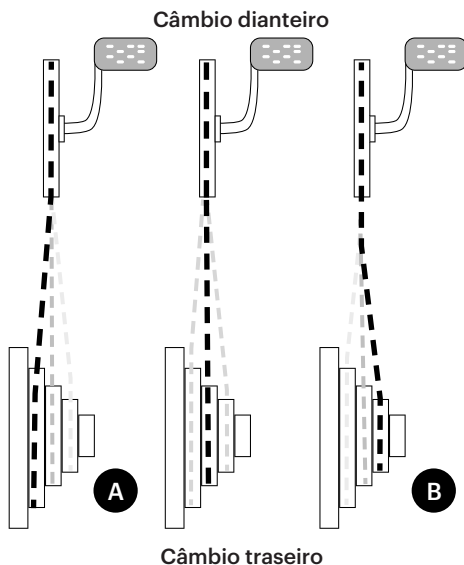

ATENÇÃO

- Tenha o controle da sua bike! Pratique a troca de marchas em locais não movimentados e seguros.
- Evite fazer força sobre os pedais antes de realizar a troca de marchas.
- Quando uma grande força é exercida sobre os pedais, a troca de marchas tornam-se difíceis de serem executadas. Por isso, tenha cuidado!
- Troque a marcha da bicicleta apenas com o pedivela em movimento. A prática de trocar a marchas com o pedivela parado, além de não selecionar a marcha correta, pode originar a queda do usuário no início do deslocamento. Tenha cautela!



5.2 Utilização do câmbio

SELEÇÃO DE MARCHAS

A seleção de marchas ocorre através das alavancas (A e B):

- A. Realiza a mudança do pinhão maior para o pinhão menor.
- B. Realiza a mudança do pinhão menor para o pinhão maior.

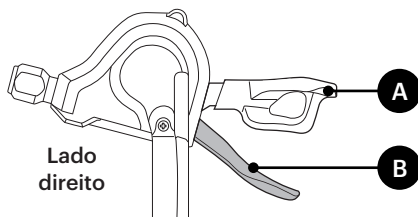

NOTA

As alavancas A e B voltam sempre a posição inicial após a passada.



ATENÇÃO

O uso incorreto do câmbio pode propiciar quebra nos componentes. Por isso, a Caloi não se responsabiliza pelos danos originados do mau uso dos componentes!



5.3 Utilização do motor

As bicicletas elétricas são equipadas com motor de pedal assistido.

Veja no item 3.3 as especificações técnicas da sua bicicleta ou **clique aqui**.

Para iniciar a condução, certifique-se de ligar a bicicleta através do botão (1) de liga/desliga.



Imagem meramente ilustrativa

SELEÇÃO DE ASSISTÊNCIA

A solicitação de assistência do motor é acionada através dos botões dispostos no guidão ou através da junção.



NOTA

O usuário terá o auxílio do do motor somente quando estiver pedalando, limitado a assistência em 25km/h conforme resolução 465 do CONTRAN (Conselho Nacional de Trânsito).

BOTÕES

- A. Aumenta a assistência do motor.
- B. Realiza a troca dos dados da viagem no ciclocomputador.
- C. Reduz a assistência do motor.



Imagem meramente ilustrativa



5.3 Utilização do motor

JUNÇÃO

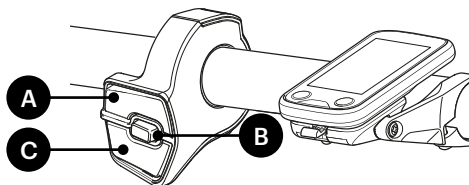
- A. Realiza a troca de assistência.
- B. Indica a assistência selecionada.

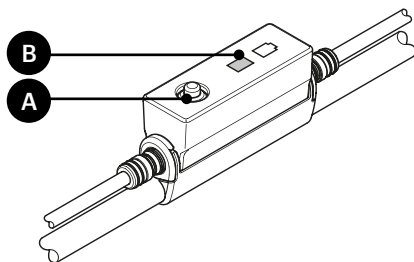

MODOS DE ASSISTÊNCIA

- HIGH: para subidas e inclinações acentuadas.
- NORMAL: para inclinações leves e terrenos planos.
- ECO: para ciclismo em longa distância e terrenos planos.
- OFF: quando não há necessidade de assistência do motor.

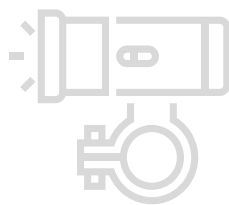



5.4 Utilização dos pedais

Sempre apoie as pontas dos pés sobre os pedais durante a realização de conversões/curvas.

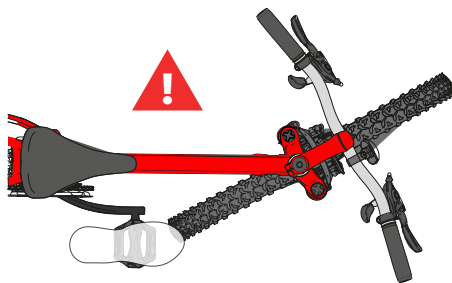

ATENÇÃO

- Se você manter os pés de forma avançada nos pedais, seus pés podem acabar entrando em contato com a roda dianteira durante a realização de manobras. Por isso, evite acidentes! Posicione seus pés corretamente nos pedais.
- Alguns pedais são projetados com superfícies pontiagudas para melhor aderência ao calçado. Dessa forma, utilize um calçado adequado.





5.5 Utilização dos freios

Para frear a sua bicicleta, utilize os manetes do guidão. Com isso, não se esqueça: o manete esquerdo aciona a roda dianteira, enquanto que o manete direito aciona a roda traseira.



Imagem meramente ilustrativa



ATENÇÃO

Utilize os freios de forma progressiva! Frenagens bruscas podem causar acidentes. Tome cuidado.

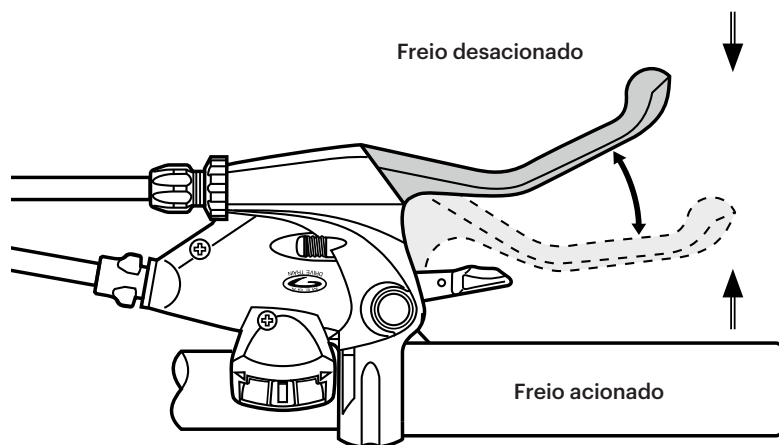

5.6 Utilização da bateria

A bateria é um dos principais componentes das bicicletas elétricas. É através dela que é possível solicitar auxílio durante a pedalada, seja para rotas planas a rotas íngremes.

Para consultar as especificações e maiores detalhes sobre a bateria da sua bicicleta, acesse o site do fabricante **clikando aqui**.

CARREGAMENTO

Após a utilização da carga parcial de sua bike, recomenda-se que você recarregue ela para a próxima utilização. Ela pode ser carregada tanto na bicicleta, quanto fora dela. Para fazer o carregamento externo é necessário a aquisição do adaptador SM-BTE80, que não é fornecido pela Caloi junto com a bicicleta.

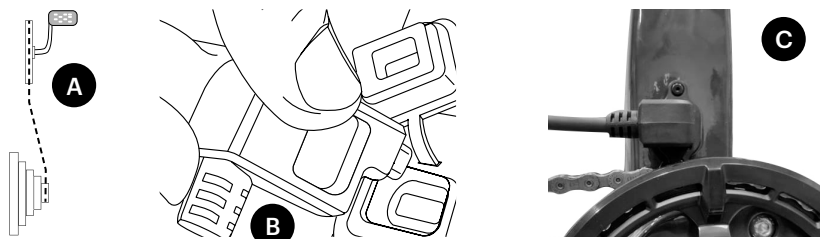

- Desloque a corrente até o COG menor (câmbio traseiro).
- Abra a tampa da tomada do carregador.
- Faça o encaixe o plug na tomada do carregador.
- Ligue o carregador na tomada.



NOTA

Para mais informações, consulte o manual Shimano através do QR Code ao lado:





5.6 Utilização da bateria

REMOÇÃO

Para remover a bateria da sua bicicleta, insira a chave (3) e vire ela, destrave a bateria e remova-a.



Imagem meramente ilustrativa



Imagem meramente ilustrativa

Em bicicletas que a bateria fica localizada sob o quadro central, é necessário deslizá-la paralelamente para a correta remoção.

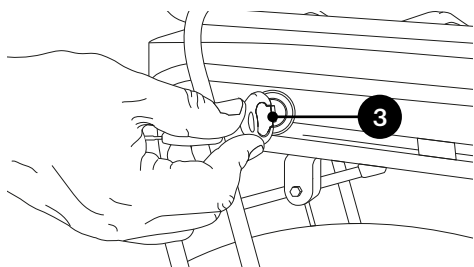

Imagem meramente ilustrativa

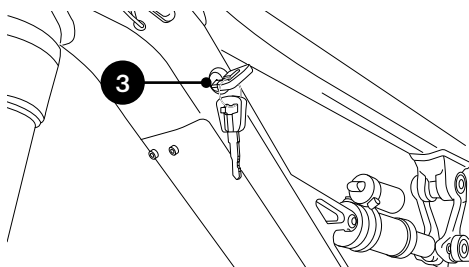

Imagem meramente ilustrativa

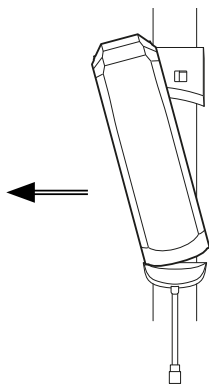

ATENÇÃO

Seja cauteloso ao remover a bateria da sua bicicleta! Segure-a com firmeza e evite quedas.

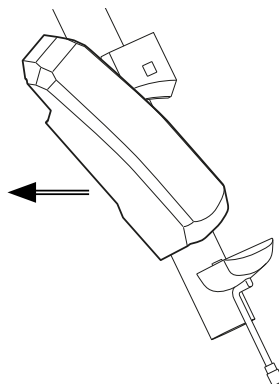

5.7 Utilização do visor (se equipado na bicicleta)

PARA LIGAR A BICICLETA

Antes de ligar a bicicleta e iniciar a sua condução, certifique-se de que o sistema está montado corretamente.

Em seguida, aperte o botão de início (1) do display por dois segundos.



Imagem meramente ilustrativa



Imagem meramente ilustrativa

Para as bicicletas que não acompanham o visor, é necessário que você instale o aplicativo **E-TUBE RIDE** - [clcando aqui](#). Realize a conexão com a bicicleta e inicie o seu pedal!



Imagem meramente ilustrativa.



5.7 Utilização do visor (se equipado na bicicleta)

INDICADORES DO SISTEMA

Os indicadores do display da sua bicicleta são:

- | | |
|-----------------------------------|------------------------------|
| A. Velocidade. | G. Ícone do farol. |
| B. Carga da bateria. | H. Ícone de conectividade. |
| C. Funções. | I. Modo de troca de marchas. |
| D. Nível de assistência do motor. | J. Posição de marcha. |
| E. Distância. | K. Alerta de manutenção. |
| F. Hora. | L. Medidor de assistência. |

Para saber mais, clique no modelo de sua bike:

- | | |
|---------------------------------------|---|
| - E-vibe City Tour | - E-vibe Elite |
| - E-vibe Full Suspension Elite | - E-vibe Full Suspension Elite Pro |

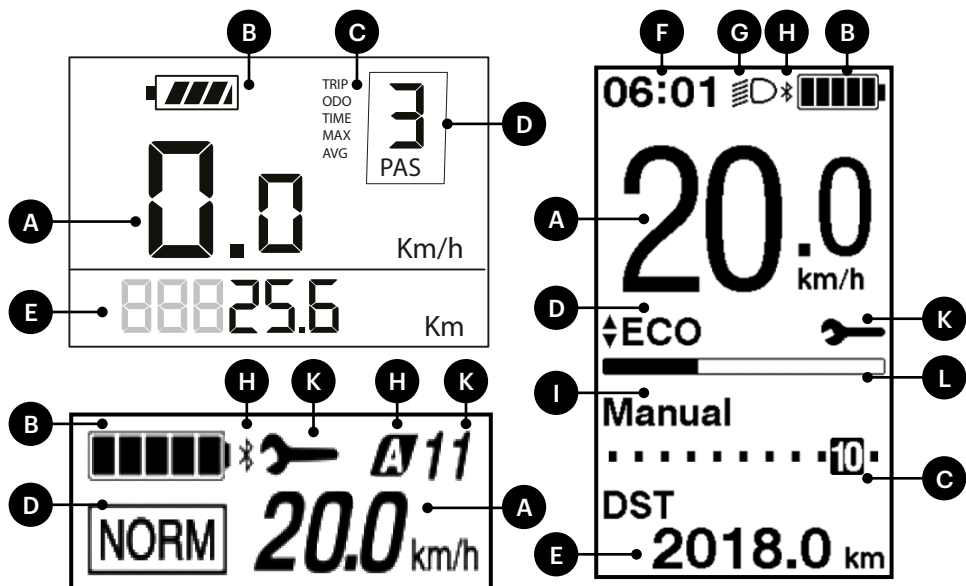



5.7 Utilização do visor (se equipado na bicicleta)

FUNÇÕES DO SISTEMA

- TRIP ou DST: Distância de viagem ou distância parcial percorrida.
- ODO: Odômetro ou Distância total percorrida.
- TIME: Tempo de viagem.
- MAX: Velocidade máxima.
- AVG: Velocidade média.
- RNG: Autonomia da bicicleta.
- CADENCE: Velocidade de rotação do pedivela.
- CLK: Hora.
- Para saber mais, **clique aqui**.

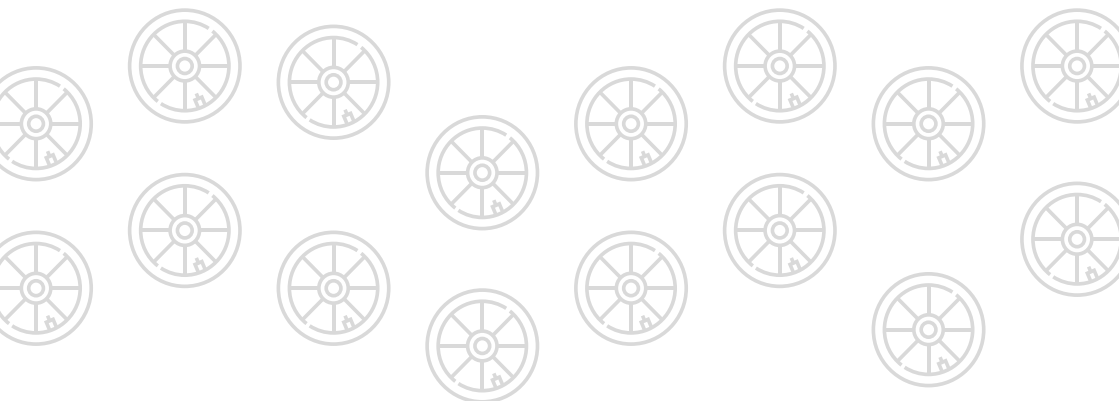



5.8 Utilização do bagageiro (se equipado na sua bicicleta)

Se a sua bicicleta estiver equipada com bagageiro, **apenas utilize-o para o transporte de objetos**. E lembre-se: tenha cuidado para não ultrapassar o limite de carga suportado pela bicicleta.



ATENÇÃO

- Em caso de transporte de objetos, verifique se eles estão fixos e afastados dos componentes em movimento. Fique atento!
- O transporte de alguns objetos podem acarretar em perda de controle da bicicleta. Por isso, tenha bom senso: transporte objetos que não interfiram na sua condução.
- Jamais transporte pessoas no bagageiro ou no quadro da bicicleta. Acidentes graves podem ocorrer, principalmente se em contato com a roda traseira, corrente ou roda dianteira.
- A Caloi não se responsabiliza por acessórios e objetos instalados na bicicleta após a compra!



IMPORTANTE

O peso total admitido da sua bicicleta é obtido da seguinte maneira:
peso do ciclista + peso da bicicleta + pesos adicionais



NOTA

A Caloi não se responsabiliza pelo reforço dos componentes para usuários acima de 100 kg.



5.9 Utilização de acessórios

A utilização de componentes e acessórios pode melhorar o conforto, o desempenho e até mesmo o aspecto da bicicleta. Contudo, a substituição desses itens ou a adição deles é de inteira responsabilidade do usuário.

O fabricante pode não ter testado a compatibilidade, a confiabilidade e a segurança do componente na sua bicicleta.

Antes de instalar qualquer componente ou acessório, inclusive pneus de tamanho diferente, certifique-se de que são compatíveis com a sua bicicleta.

Entre em contato com o seu revendedor e verifique a compatibilidade dos acessórios.



6. COMO MANTER
E CONSERVAR SUA
BICICLETA CALOI

CALOI



6.1 Sobre o conteúdo deste capítulo

Neste capítulo serão abordados itens de manutenção, ajustes e cuidados para a conservação da sua bicicleta Caloi.

Se durante as regulagens algum componente apresentar mal funcionamento e/ou constatar que ele esteja danificado, não utilize sua bicicleta até que o reparo seja realizado.

Procure sempre uma oficina autorizada Caloi para solicitar auxílio durante a realização dos procedimentos.



ATENÇÃO

- As instruções aqui descritas devem ser utilizadas apenas como referência.
- Utilize somente peças genuínas e originais para fazer ajustes e realizar reparos/substituições. Peças que não são genuínas podem apresentar falhas, ocasionando acidentes. Seja prudente!
- Modificações nos componentes originais e/ou instalação de componentes não autorizados podem causar falhas e perda de controle da bicicleta, causando graves acidentes!
- Além da perda de garantia do produto, a Caloi não se responsabiliza por qualquer dano originado pela alteração nas características originais da sua bicicleta.



NOTA

- Lembre-se: sua bicicleta possui vida útil! Por isso, ao se verificar desgaste, riscos e deformações, não utilize sua bicicleta!
- A Caloi não se responsabiliza pelos custos de manutenção, conservação e troca de componentes da sua bicicleta.



6.2 Períodos recomendados de manutenção

ANTES DE CADA UTILIZAÇÃO

- Verifique se as rodas estão presas e bem fixas.
- Verifique o sistema de frenagem.
- Verifique a pressão dos pneus.
- Verifique o guidão e o suporte do guidão.
- Verifique o selim.
- Verifique o ajuste da suspensão.

SEMANALMENTE

- Verifique se os parafusos do sistema de suspensão estão apertados.
- Verifique os raios.
- Verifique o pneu.
- Limpe a bicicleta.

MENSALMENTE

- Verifique os aros.
- Verifique e inspecione o ajuste dos acessórios.
- Verifique a corrente e a tensão da corrente.
- Verifique o sistema de frenagem e os cabos de acionamento.
- Verifique o guidão e o suporte do guidão.
- Verifique o selim e o canote.
- Inspecione e lubrifique a roda livre e o câmbio dianteiro.



6.2 Períodos recomendados de manutenção

TRIMESTRALMENTE

- Inspeccione e lubrifique as manetes de freio.
- Verifique os aros e os pinhões.
- Inspeccione o pedivela e os pedais.

ANUALMENTE

- Lubrifique as blocagens.
- Lubrifique o canote.
- Lubrifique as roscas e os rolamentos dos pedais.
- Lubrifique os rolamentos das rodas.
- Limpe a bicicleta.



IMPORTANTE

Todas as manutenções devem ser feitas em oficinas autorizadas Caloi. **Clique aqui** e veja a mais próxima.

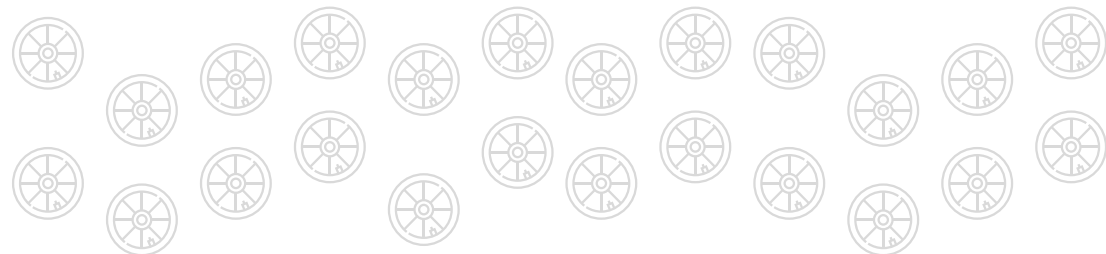



6.3 Ferramentas para manutenção básica da sua bicicleta Caloi

- A. Chaves de fenda de tamanho pequeno e grande.
- B. Chave de fenda cruzada (tipo Philips) de tamanho médio.
- C. Jogo de chaves hexagonais (tipo Allen).
- D. Alicate universal.
- E. Jogo de chaves de boca.
- F. Jogo de chaves TORX.

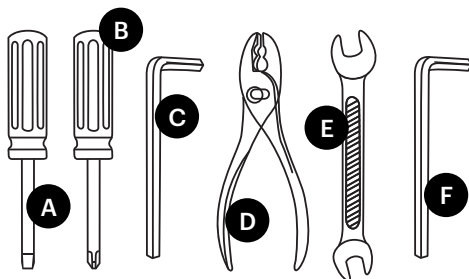

Além dos itens citados, deve-se dispor de:

- G. Bomba manual com manômetro para a calibração dos pneus.
- H. Material para limpeza:
 - Escova de cerdas macias.
 - Pincel.
 - Desengraxante.
 - Pano de microfibra.



NOTA

Sua bicicleta não vem acompanhada de ferramentas para manutenção. As ferramentas devem ser adquiridas separadamente e são de responsabilidade do mecânico/utilizador.

Para mais informações, **clique aqui**.



6.4 Lubrificação

RECOMENDAÇÕES

- Utilize lubrificantes específicos recomendados para os componentes: **jamais utilize** óleo de motor, óleo de cozinha, entre outros. Preserve sua bicicleta! Mantenha os cuidados.
- O óleo utilizado deve apresentar características intermediárias de viscosidade. Dessa forma, é garantido a penetração nos componentes, a permanência da película protetora e a prevenção do acúmulo de impurezas.
- Consulte uma rede autorizada ou uma loja especializada de sua confiança para identificar o lubrificante adequado conforme a sua utilização.
- Em caso de dúvidas e/ou recomendações complementares, entre em contato com um representante Caloi ou através de um de nossos canais de atendimento. Veja o item 7.

Se quiser saber mais, **clique aqui**.



IMPORTANTE

Para lubrificações difíceis como cubos, blocagens e rolamentos, o mecânico da oficina autorizada Caloi deve seguir os procedimentos descritos em seu respectivo manual de serviço.

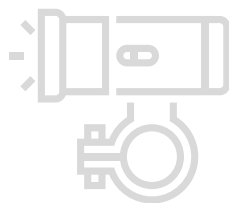



6.4 Lubrificação

LUBRIFICAÇÃO DA CORRENTE

- A. Limpe a corrente. Veja o item 6.12.
- B. Suspenda a roda traseira.
- C. Insira o lubrificante em cada elo, um a um.
- D. Rotacione manualmente o pedivela e realize todas as combinações de marcha disponíveis na sua bicicleta.
- E. **Clique aqui** para saber mais.



Imagem meramente ilustrativa



IMPORTANTE

Utilize ceras e óleos recomendados para bicicleta. A utilização de lubrificantes paralelos reduz e prejudica o funcionamento dos componentes. Seja cuidadoso com a sua bike!

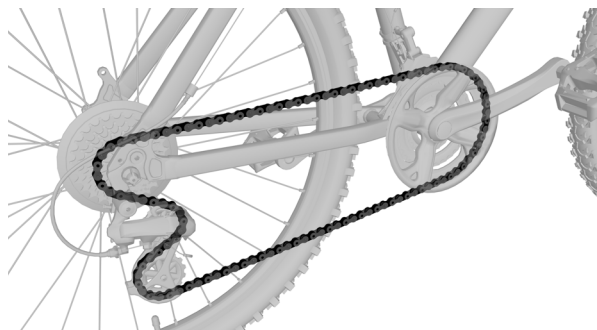

NOTA

A lubrificação da sua corrente é importante! Isso permite com que o óleo presente na corrente seja distribuído para as coroas e pinhões da sua bicicleta.



6.4 Lubrificação

LUBRIFICAÇÃO DOS CABOS DE AÇIONAMENTO

- A. Faça a limpeza os cabos de acionamento. Veja o item 6.6.
- B. Passe óleo ao longo dos cabos.
- C. Açione os manetes de freio e de câmbio.
- D. Verifique o funcionamento dos sistemas e a fixação dos conduítes.

LUBRIFICAÇÃO DO CANOTE

- A. Limpe o canote.
- B. Aplique o lubrificante.

Tubo do canote	Canote	Lubrificação do Canote
Liga de metal	Liga de metal	Graxa
Liga de metal	Carbono	Graxa para carbono
Carbono	Liga de metal	Graxa para carbono
Carbono	Carbono	Graxa para carbono



6.5 Freios: reparos e cuidados



ATENÇÃO

- Faça verificações e ajustes com o freio a disco quando ele estiver frio. Durante o uso, eles tornam-se extremamente quentes!
- Quando o disco de frenagem estiver equipado, utilize luvas adequadas para realizar a manutenção. Ferimentos podem acontecer. Seja cuidadoso!



IMPORTANTE

- As pastilhas de freio que estiverem com espessura inferior à 1 mm devem ser substituídas.
- Verifique se não há vazamentos e/ou danos às mangueiras do circuito no freio hidráulico. Projeta-se de imprevistos.

FREIOS A DISCO HIDRÁULICO



IMPORTANTE

A manutenção de freios hidráulicos deve ser realizada apenas por mecânicos experientes, seguindo procedimentos padronizados de trabalho. Por isso, faça todos os reparos em uma oficina autorizada Caloi.



6.6 Cabos de controle

Verifique se os cabos de acionamento não apresentam danos, como dobras e deterioração.

E lembre-se: para o bom funcionamento do sistema de comando, sempre mantenha os cabos limpos e lubrificados!



ATENÇÃO

- Os cabos de acionamento que estiverem operando com sinais de deterioração podem falhar. Não cause acidentes! Tenha o controle da sua bicicleta.
- Manipule os cabos de acionamento com luvas resistentes. Tenha cuidado e não se machuque!



IMPORTANTE

Se existirem danos nos cabos de controle, não utilize sua bicicleta até que você procure a assistência técnica Caloi. Não corra riscos.



6.7 Mancais de eixos, cubos de pedivela e guidão da bicicleta



IMPORTANTE

A manutenção destes conjuntos deve ser realizada por um mecânico experiente seguindo procedimentos padronizados de trabalho. Leve sua bicicleta à uma oficina autorizada Caloi.



6.8 Cuidados com a caramanhola

- Impactos nas laterais da caramanhola ou no suporte da caramanhola podem resultar em danos nos fios de rosca dos furos de fixação do quadro. Tenha cuidado!
- Ao transportar ou guardar sua bicicleta, verifique se não há riscos de impacto ou esforço no suporte da caramanhola.
- Remova o suporte da caramanhola quando sua bicicleta for embalada para viagens.
- Verifique periodicamente a fixação do suporte da caramanhola e aperte os parafusos sempre que necessário. Com as vibrações durante o uso, os parafusos podem se soltar.
- Os impactos, as quedas e a má fixação da caramanhola podem acarretar em sérios danos no quadro da bicicleta. Seja cauteloso e evite imprevistos.
- Locomover-se com o suporte da caramanhola mal fixado pode acarretar em deformações nos furos de fixação da caramanhola no quadro da bicicleta. Previna-se!



6.9 Conservação da gancheira

A gancheira da sua bicicleta tem a função de dar suporte ao câmbio traseiro, e deve ser trocada quando existir desgaste na rosca de montagem do câmbio - ou empenamento causado por algum impacto.

Para evitar falhas e prevenir danos à gancheira e ao próprio quadro, ajuste e lubrifique periodicamente o conjunto de transmissão.

Também, evite locomover-se com o câmbio desregulado/desgastado e com a corrente mal emendada. A utilização nessas condições coloca sua vida em risco, podendo originar diversos problemas. Por isso, previna-se!



IMPORTANTE

Realize a inspeção e a manutenção da gancheira e do conjunto de transmissão em uma oficina autorizada Caloi. **Clique aqui** e consulte a oficina mais próxima de você!



6.10 Conservação de rodas e pneus

CALIBRAÇÃO DOS PNEUS

As medidas e indicação de calibragem se encontram gravadas nas laterais dos pneus.

Por isso, utilize a pressão indicada na roda do pneu - ou conforme a sua utilização. Nunca exceda os limites de calibragem máximo e mínimo.



Imagem meramente ilustrativa



ATENÇÃO

- A utilização de pressões de calibração acima dos especificados para os pneus pode provocar imprevistos.
- A utilização de compressores de ar não é recomendada. Seu pneu pode estourar e provocar ferimentos. Seja cuidadoso!
- Utilize somente bombas manuais com manômetro calibrado e integrado para o ajuste de pressão dos pneus.



NOTA

As pressões de calibração podem variar com o terreno transitado. Consulte uma oficina autorizada Caloi para mais informações.



6.10 Conservação de rodas e pneus

VÁLVULAS DE CALIBRAÇÃO

As bicicletas Caloi podem ser equipadas com dois tipos de válvulas:

- Schrader ou americana.
- Presta ou francesa.



IMPORTANTE

Evite danos às válvulas de calibração da sua bicicleta:

- A bomba deve corresponder ao tipo de bico utilizado. Adaptadores podem ser adquiridos para adequar a fixação da bomba, se necessário.
- Utilize preferencialmente uma bomba com sistema de mangueira, para que o movimento de bombeamento não seja transferido para o bico, prevenindo danos ao componente.





6.10 Conservação de rodas e pneus

CALIBRAÇÃO DE PNEUS COM VÁLVULAS PRESTA

- A. Remova a tampa.
- B. Desrosqueie a ponta da válvula (1).
- C. Pressione a válvula para verificar se esta encontra-se liberada.
- D. Encaixe a bomba e inicie o insuflamento do pneu até atingir a pressão recomendada.
- E. Remova a bomba.
- F. Feche a válvula rosqueando a ponta (1).
- G. Coloque a tampa de proteção.



CALIBRAÇÃO DE PNEUS COM VÁLVULAS SCHRADER

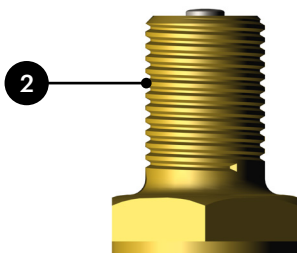

- A. Remova a tampa.
- B. Encaixe a bomba na válvula (2) e inicie o insuflamento do pneu até atingir a pressão recomendada.
- C. Remova a bomba.
- D. Coloque a tampa de proteção.



6.10 Conservação de rodas e pneus

TROCA DE PNEUS



ATENÇÃO

- Na necessidade de substituir os pneus, somente substitua-os por aqueles que possuam as mesmas características dos originais.
- Leve a bicicleta à uma rede autorizada ou em uma loja de sua confiança e realize a troca do(s) pneu(s).

SUBSTITUIÇÃO DAS RODAS

Substitua as rodas quando existirem riscos e irregularidades na área de frenagem.



ATENÇÃO

Previna acidentes! Não ande com sua bicicleta nessas condições.



IMPORTANTE

Se sua bicicleta estiver equipada com freio a disco, não acione-o até que a roda esteja completamente montada na bicicleta. Tome cuidado para não travar as pastilhas de freio!



6.10 Conservação de rodas e pneus

RODAS COM SISTEMA DE BLOCAGEM RÁPIDA

- Na roda traseira, suspenda a bicicleta e gire manualmente o pedivela: troque de marcha de modo que a corrente fique no menor pinhão disponível.
- Abra a alavanca (1) da blocagem.
- Solte parcialmente o parafuso da blocagem.
- Suspenda a bicicleta e libere a roda.



Imagem meramente ilustrativa



NOTA

Facilite a liberação da roda traseira. Movimente manualmente o conjunto de câmbio.

ALINHAMENTO DO ARO

Sugerimos que leve em uma rede autorizada ou em uma loja especializada de sua confiança e faça a inspeção dos aros da sua bicicleta.

Desgastes, ranhuras e orifícios presentes no aro podem enfraquecer a integridade estrutural da roda. Tenha cuidado!

Clique aqui e encontre a oficina mais próxima.



6.10 Conservação de rodas e pneus

INSTALAÇÃO DAS RODAS

RODA TRASEIRA

- A. Apoie a roda no solo e engate a parte superior da corrente no mesmo pinhão a qual estava engatada antes da remoção da roda.
- B. Solte progressivamente o quadro (1) da bicicleta até o completo encaixe do cubo da roda na respectiva cavidade de fixação (2) do quadro.



NOTA

Facilite a instalação. Movimente manualmente o conjunto de câmbio para trás.

- C. Aperte o sistema de fixação das rodas, através de porca ou blocagem, de acordo com a sua bicicleta
- D. Suspenda a bicicleta e rode manualmente o pedivela: verifique se a corrente está completamente engatada.



Imagem meramente ilustrativa.



6.10 Conservação de rodas e pneus

RODA DIANTEIRA

- A. Apoie a roda no solo.
- B. Encaixe progressivamente o garfo no cubo da roda.
- C. Aperte a blocagem.
- D. Ajuste o freio. Veja o item 4.19.

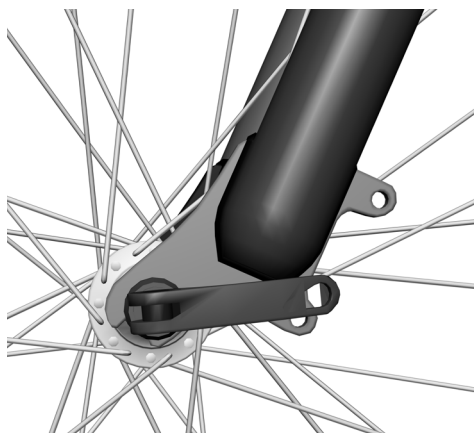



6.11 Suspensão (se equipada)

Bicicletas podem ser equipadas com diferentes sistemas de suspensão e, por isso, confira o manual do fabricante para saber detalhes sobre os ajustes e a manutenção.

E não se esqueça: siga todas as recomendações!



ATENÇÃO

Utilize sua suspensão ajustada. Elas podem apresentar falhas durante o trajeto do seu pedal.



NOTA

Para informações de ajuste e recomendações complementares da suspensão da sua bicicleta, sugerimos que consulte uma rede autorizada ou uma loja especializada de sua confiança.

A pré-carga ou força necessária a ser ultrapassada para comprimir a suspensão, a velocidade de amortecimento e a resposta da mola do sistema podem ser alterados, sendo que cada um dos ajustes provoca alterações significativas na condução e na frenagem da sua bicicleta.



ATENÇÃO

O sistema de amortecimento deve trabalhar de forma gradual. As suspensões operando com variação do curso do garfo de forma brusca podem ocasionar a perda de controle da sua bicicleta.





6.11 Suspensão (se equipada)

- O ajuste correto do seu sistema de suspensão (1) (se equipado) depende das características do ciclista, como peso e altura, além das condições de terreno enfrentadas.
- Para trajetos em vias urbanas, recomenda-se o deslocamento de amortecimento máximo de aproximadamente 10 à 25% do curso total útil do garfo.
- Para terrenos não pavimentados, recomenda-se um valor entre 20 à 40% do curso total útil.
- As suspensões podem ser equipadas com sistema de travas. Por isso, sempre que você desejar usufruir dela, certifique-se do destravamento.

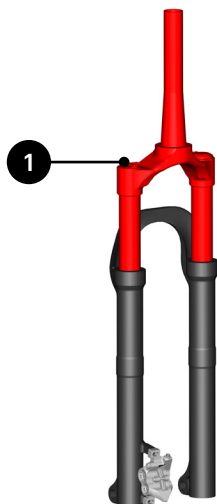



6.12 Dicas de proteção e conservação da sua bicicleta

LIMPEZA

A realização da limpeza da bike deve ser feita com ela em posição de uso - em pé, com equipamentos de proteção, como luvas, sapatos e óculos de proteção.

Clique aqui para saber mais!



IMPORTANTE

- Neste capítulo são descritos passos para a limpeza da bicicleta em condições de uso normal: bicicletas utilizadas em terrenos não pavimentados podem necessitar de limpeza especializada (onde os componentes do equipamento são desmontados e limpos individualmente).
- A utilização de jatos e imersão em água para limpeza da sua bicicleta pode ocasionar infiltração nos componentes.
- Evite jogar água no conjunto do movimento central, no conjunto do movimento de direção, no canote e no selim.
- Ao utilizar a bicicleta em ambientes com maresia (praia), limpe a bicicleta após o uso e lubrifique a corrente com agente anticorrosivo.
- Retire a bateria antes de iniciar a limpeza.
- Limpe os dispositivos eletrônicos com um pano seco.



NOTA

Não aplique desengraxante nos mancais e cubos do sistema.



6.12 Dicas de proteção e conservação da sua bicicleta

REALIZAÇÃO DA LIMPEZA

- A. Utilize um borrifador manual para aplicar desengraxante sobre os componentes de toda a relação: corrente, coroas e cassete.
- B. Utilize uma escova e um pincel de cerdas macias para remover impurezas presas no sistema.
- C. Utilize um pano limpo para remover o desengraxante.
- D. Com uma esponja macia, água e sabão neutro, remova impurezas remanescentes.
- E. Utilize um borrifador manual para aplicar a mistura de sabão neutro e água pelo restante da bicicleta.
- F. Utilize a esponja com água e sabão neutro para a remoção de impurezas impregnadas no restante da bicicleta.
- G. Passe um pano úmido, preferencialmente de microfibra, por toda a bicicleta para a finalização da limpeza.
- H. Após a limpeza, lubrifique a bicicleta. Veja o item 6.4.



6.12 Dicas de proteção e conservação da sua bicicleta

CONSERVAÇÃO DA PINTURA E PRESERVAÇÃO CONTRA CORROSÃO

- Regiões de maresia são as principais causadoras de danos e oxidação dos componentes da sua bicicleta: o sal e a areia são extremamente nocivos!
- Se for utilizar em ambientes com atmosfera abrasiva, mantenha a limpeza e a lubrificação da sua bicicleta com agentes anticorrosivos sempre em dia.
- Guarde sua bicicleta sempre na sombra e longe de materiais corrosivos.
- Não deixe a bicicleta exposta ao sol durante muito tempo. Procure deixá-la sempre em um lugar seco e ventilado, evitando o ressecamento das partes plásticas e conservando a cor da bicicleta. Cuide de sua bicicleta!
- Caso ocorra deslocamento em chuva ou ambientes úmidos, deve-se realizar a limpeza e lubrificação da bicicleta logo após o uso.
- A utilização de produtos químicos durante a limpeza da bicicleta é recriminada! Utilize somente água e sabão neutro.



6.12 Dicas de proteção e conservação da sua bicicleta

REPINTURA



ATENÇÃO

- A repintura da sua bicicleta não é autorizada pela Caloi, sendo o usuário o único responsável por todas as consequências desta prática.
- A repintura da bicicleta pode esconder/maquiar possíveis danos e desgaste de componentes, os quais podem falhar quando estiverem em utilização. Tenha cuidado.
- A remoção da pintura original pode ocasionar redução de capacidade de resistência dos componentes. Evite acidentes.

PROTEÇÃO CONTRA AVARIAS



IMPORTANTE

- Guarde e estacione sua bicicleta de forma que ela não caia e nem seja danificada por colisões com usuários/objetos em trânsito.
- Estacionar sua bicicleta utilizando o guidão como apoio pode desgastar prematuramente as manoplas, além de originar quedas com danos à bicicleta. Cuide da sua bicicleta!

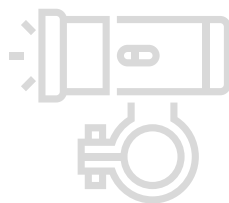



6.12 Dicas de proteção e conservação da sua bicicleta

CONSERVAÇÃO EM PERÍODOS INATIVOS

- Guarde sua bicicleta em um lugar seco e livre de intempéries, movimentação de pessoas e objetos.
- Deixe-a suspensa do chão, em suporte adequado na posição de pé (posição de uso).
- Certifique-se de que a relação de transmissão esteja completamente lubrificada: utilize um lubrificante do tipo seco (preferencialmente com cera), prevenindo o escoamento do mesmo.
- Não permita que crianças brinquem próximo a bicicleta. Itens pontiagudos podem causar acidentes. Seja cuidadoso.
- Guarde a bateria completamente recarregada de acordo com o período indicado pelo fabricante, em local seco e ventilado e com temperatura entre 0° e 40°C.

E-vibe Easy Riser: recarga de 90 minutos a cada 2 meses.

E-vibe Elite: recarga completa a cada 6 meses.

E-vibe Full Suspension Elite: recarga completa a cada 6 meses.

E-vibe Full Suspension Elite Pro: recarga completa a cada 6 meses.



6.12 Dicas de proteção e conservação da sua bicicleta

TRANSPORTE EM AUTOMÓVEIS (RACKS)

- A Caloi não se responsabiliza por danos originados a partir do transporte incorreto da bicicleta, como esmagamento, fissuras e amassados.
- Leia e atente-se ao formato dos racks para transporte de bicicletas: eles podem causar danos ao colocar e retirar a bicicleta repetitivamente.
- Não deixe a bateria em locais expostos à luz solar direta, no interior de veículos em dias quentes e em ambientes com temperatura acima de 41°C. Caso contrário, acidentes podem ocorrer. Previna-se!
- Para saber mais, **clique aqui**.

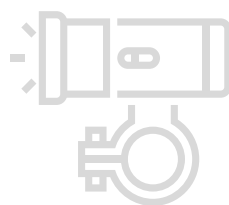



6.13 Orientação para o descarte ao final da vida útil do seu produto

Quando sua bicicleta chegar ao final da vida útil, não sendo mais utilizada, o descarte e a reciclagem dos componentes deve ser realizado em locais/recipientes determinados:

- Componentes em metal: realize o descarte em lixeiras com recipiente amarelo.
- Componentes em plástico: realize o descarte em lixeiras com recipiente vermelho.
- Componentes elétricos/eletrônicos e bateria: realize o descarte através de uma rede autorizada ou entre em contato com o SAC Caloi. Veja o item 7.
- Pneus e câmaras: realize o descarte em pontos de coleta voluntários, de acordo com as leis e obrigações de sua região.



ATENÇÃO

Faça o descarte correto e não cause danos ambientais! Seja consciente.

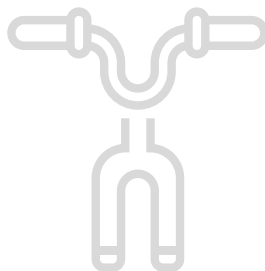



6.14 Reaperto de parafusos

TORQUE DE APERTO: CONSIDERAÇÕES GERAIS

O torque de aperto de porcas e parafusos estabelece a força recomendada a ser utilizada para a fixação destes componentes.



ATENÇÃO

Parafusos e porcas com torque de aperto não recomendado podem se soltar ou falhar durante a utilização da bicicleta.



IMPORTANTE

- Use sempre o torquímetro para a verificação do torque realizado.
- Caso seja necessário a utilização de trava roscas, utilize Loctite 242 (médio torque).
- A aplicação de torque/força de aperto superior ao recomendado pode danificar os componentes de fixação.



NOTA

Torquímetro e trava roscas devem ser adquiridos separadamente.



6.14 Reaperto de parafusos

TABELA DE TORQUES RECOMENDADOS

Descrição	Torque Recomendado (Nm)
Gancheira removível	10
Suporte do guidão (mesa)	6
Parafusos para caramanhola	3-4
Abraçadeira do selim	5-6
Selim	7
Cáliper do freio	7-9
Aperto do pedal	35-55



IMPORTANTE

Se algum componente da sua bike possuir indicações de torque gravadas na própria peça ou no manual/informativo do próprio fabricante, esta informação prevalece sobre a tabela.



NOTA

Em caso de dúvidas sobre os torques de aperto da sua bicicleta, entre em contato conosco através dos nossos canais de atendimento. Veja o item 7.





6.15 Pontos de inspeção periódica

Verifique sua bicicleta quanto aos seguintes itens:

- Danos à pintura.
- Danos à corrente ou demais componentes do câmbio.
- Curso de acionamento das alavancas.
- Corrosão nos componentes.
- Aperto dos parafusos.
- Lubrificação das partes móveis.
- Estado de conservação dos pneus.
- Pastilhas de freio.
- Fixação e conservação dos pedais.
- Funcionamento do motor central.
- Capacidade da bateria.



IMPORTANTE

Para inspeções completas e reparos na sua bicicleta, sugerimos que leve-a a uma rede autorizada ou em uma loja especializada de sua confiança.



6.16 Diagnóstico de anormalidades e possíveis soluções



IMPORTANTE

Em caso de anormalidades no funcionamento da sua bicicleta, leve-a a uma rede autorizada Caloi. **Clique aqui** e veja a mais próxima.



NOTA

A Caloi não se responsabiliza pelo custo de revisão e/ou manutenção da sua bicicleta.



7. INSTRUÇÕES DE PÓS- VENDAS

CALOI



7.1 Canais de atendimento

CONTATO CALOI

<https://www.caloi.com/fale-conosco/>

REDE DE ASSISTÊNCIA TÉCNICA

<https://www.caloi.com/assistencia-tecnica/>

REDE DE REVENDEDORES

<https://www.caloi.com/onde-comprar/>



7.2 Termo de garantia

A garantia da sua bike Caloi é entregue juntamente com ela, no ato da aquisição

Por isso, observe todos os itens presentes na caixa, bem como as condições de cobertura do seu produto.

Guarde sua nota fiscal como documento de validação em caso de acionamento da garantia.

Para mais informações, **clique aqui**.



NOTA

A Caloi reserva-se o direito de realizar alterações no endereço bem como o conteúdo presente no diretório sem aviso prévio e/ou notificações.

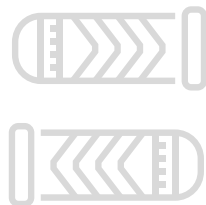
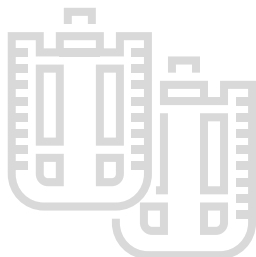



7.3 Entrega técnica

Para usufruir de todo o conforto, performance e segurança da sua bicicleta Caloi, sugerimos levá-la a uma rede autorizada ou loja especializada de sua confiança para a realização da montagem, ajustes e instruções gerais de uso.



ATENÇÃO

O processo de entrega técnica, realizado através de uma oficina credenciada Caloi, não substitui a leitura integral e o entendimento dos procedimentos descritos no presente manual.

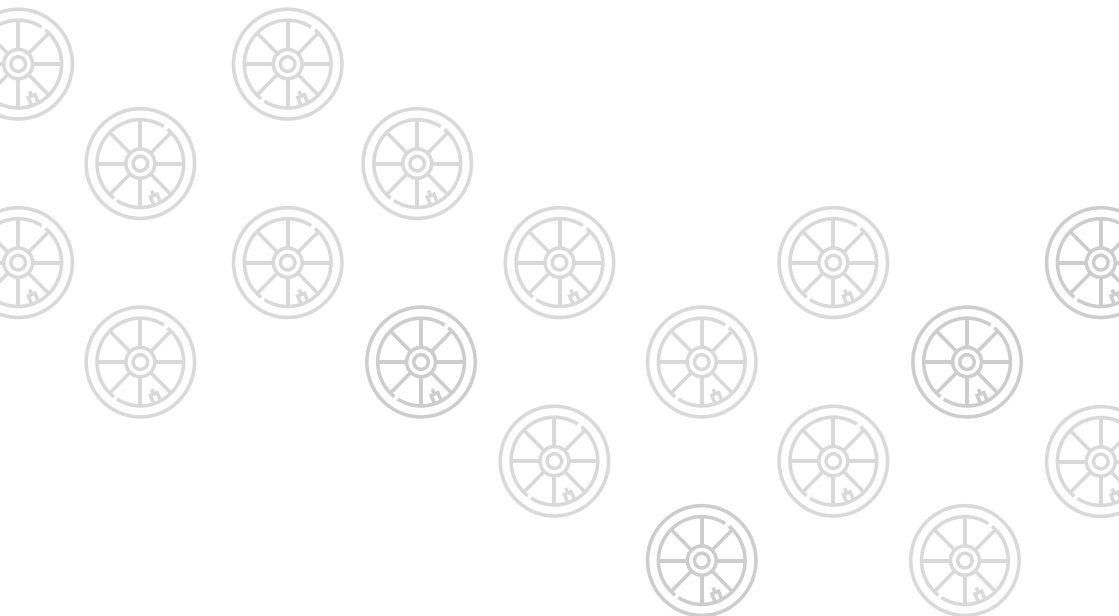



7.4 Revisões recomendadas

Após a revisão inicial da sua bicicleta, realize novas revisões completas a cada 3 (três) meses ou após o uso extremo.

Em caso de chuva, lama ou qualquer outra condição severa de uso, deve-se realizar a revisão de forma imediata.

O processo de revisão consiste na desmontagem, limpeza, check-up e lubrificação de todos os conjuntos mecânicos.

Para a suspensão, sugerimos que verifique as condições em uma loja especializada e faça uma revisão a cada 3 (três) meses ou quando julgar necessário.



ATENÇÃO

Sugerimos que realize revisões em uma rede autorizada ou em uma loja especializada de sua confiança. Evite surpresas e previna riscos à sua segurança!

EDIÇÃO 01 - 10/2020

E-MAIL - SAC@CALOI.COM

SAC - 0800 701 8022

CNPJ - 04.301.024/0001-31

WWW.CALOI.COM

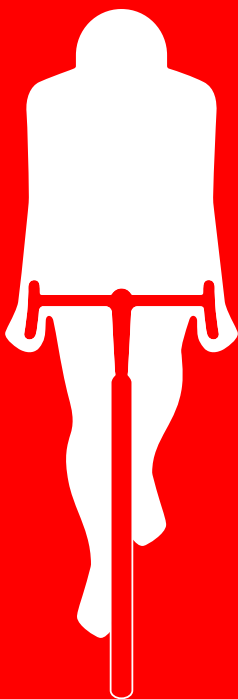

AVENIDA ABIURANA, Nº 150
DISTRITO INDUSTRIAL - MANAUS
CEP 69075-010

CALOI